



L'ART DE LA PRÉCISION



SÉLECTION 2024



LA GARANTIE FACOM

70 ANS DE CONFIANCE PARTAGÉE

Depuis de nombreuses années, Facom vous offre une garantie à vie sur plus de 80% de l'assortiment. Ceci vous garantit la qualité de ses produits. Cette **garantie FACOM** comprend l'échange ou la réparation des produits sans limitation dans le temps*. (à l'exception des produits techniques, clés dynamométriques, servantes et meubles de rangement).

* plus d'infos sur www.facom.be

WWW.FACOM.BE

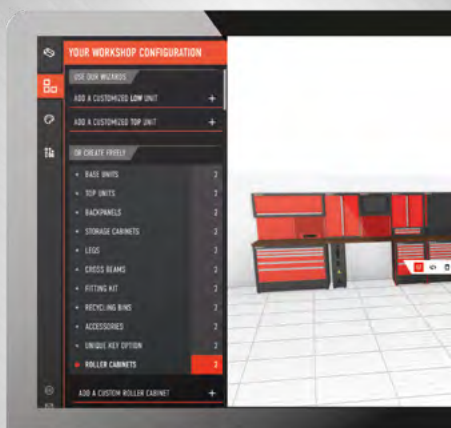

Découvrez notre catalogue digital :



www.facebook.com/Facombelgium



www.youtube.com/FacomGroup

SOLUTION INNOVANTE À HAUTE VALEUR AJOUTÉE POUR LE PROFESSIONNEL.



[facom.be](https://www.facom.be)

Stanley Black&Decker Belgique BVBA - Division Facom
Egide Walschaertsstraat 16 - 2800 Malines - Belgique
Tél. +32 (0)15 47 37 64 • Email facom.belgium@sbdinc.com

Join us on [Facombelgium](https://www.facebook.com/Facombelgium) See us on [YouTube Facom Group](https://www.youtube.com/FacomGroup)

Prix indicatifs nets HTVA en € - Offre valable jusqu'au 31/01/2024 dans la limite des stocks disponibles. Sous réserve d'éventuelles fautes typographiques ou d'erreurs d'impression, photos non contractuelles.
E.R. : Stanley Black&Decker (FACOM), Egide Walschaertsstraat 16, B-2800 Malines

SOMMAIRE



P. 4 > 13
Servantes

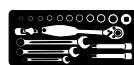

P. 14 > 34
Modules



P. 35 > 41
JETLINE



P. 42 > 44
RWS



P. 45 > 50
Rangement



P. 51 > 53
Clés



P. 54 > 57
Tournevis et clés mâles



P. 58
Micro-Tech



P. 59 > 66
Cliquets et douilles



P. 67 > 68
Dynamométrie

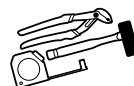

P. 69 > 77
Outilage général



P. 78 > 79
Lampes



P. 80 > 82
Outils électriques et pneumatiques



P. 83 > 84
Extracteurs



P. 85 > 88
Électricité



P. 89 > 103
Automobile



P. 104 > 105
Safety Lock System - MATRIX



P. 106 > 110
DEWALT



P. 111 > 119
EXPERT

Dimensions extérieures: L 814 × B 575 × H 1005 mm
 Dimensions utiles des tiroirs: L.569 × D.421 × H.60 /130 /200 /270 mm
 Les tiroirs peuvent s'ouvrir à 100% et sont facilement interchangeables (par exemple, pour avoir le tiroir le plus profond en haut).
 Charge statique 900 kg. Diamètre de la roue 125 mm.
 Rouge : RAL3020 et noir : RAL9005.



8 Tiroirs

79,5 kg

- 6 tiroirs hauteur 60 mm = 18 modules
- 2 tiroirs hauteur 130 mm = 6 modules
- Livrée avec 10 cloisons pour tiroirs de 60 mm
- Charge totale admissible dans les tiroirs: 170 kg
- Volume utile de rangement: 150 litres



JET.8NM3A ■ | 923,00€
 JET.8M3A ■

7 Tiroirs

77,5 kg

- 5 tiroirs hauteur 60 mm = 15 modules
- 1 tiroir hauteur 130 mm = 3 modules
- 1 tiroir hauteur 200 mm
- Livrée avec 6 cloisons pour tiroirs de 60 mm et 2 cloisons pour tiroir de 130 mm
- Charge totale admissible dans les tiroirs: 155 kg
- Volume utile de rangement: 155 litres



JET.7NM3A ■ | 857,00€
 JET.7M3A ■

6 Tiroirs

75,5 kg

- 4 tiroirs hauteur 60 mm = 12 modules
- 1 tiroir hauteur 130 mm = 3 modules
- 1 tiroir hauteur 270 mm
- Livrée avec 6 cloisons pour tiroirs de 60 mm et 2 cloisons pour tiroir de 130 mm
- Charge totale admissible dans les tiroirs: 140 kg
- Volume utile de rangement: 155 litres



JET.6NM3A ■ | 807,00€
 JET.6M3A ■

Coffre 4 tiroirs (3 modules)

- 3 tiroirs hauteur 60 mm = 9 modules
- 1 tiroir hauteur 130 mm = 3 modules
- Charge totale admissible dans les tiroirs: 85 kg
- Volume utile de rangement: 75 litres
- Dimensions extérieures: 814 × 575 × 500 mm
- Kit de fixation inclus



45,0 kg

Extensible avec JET.CR4M3A ou une servante type JET.M3A

JET.C4NM3A ■ | 600,00€
 JET.C4M3A ■

Coffre 4 tiroirs (4 modules)

- 3 tiroirs hauteur 60 mm = 9 modules
- 1 tiroir hauteur 130 mm = 3 modules
- Charge totale admissible dans les tiroirs: 85 kg
- Volume utile de rangement: 75 litres
- Dimensions extérieures: 1004 × 575 × 500 mm
- Kit de fixation inclus



51,0 kg

Extensible avec une servante type JET.M4A

JET.C4NM4A ■ | 683,00€
 JET.C4M4A ■

Coffre 4 tiroirs (5 modules)

- 3 tiroirs hauteur 60 mm = 9 modules
- 1 tiroir hauteur 130 mm = 3 modules
- Charge totale admissible dans les tiroirs: 85 kg
- Volume utile de rangement: 75 litres
- Dimensions extérieures: 1194 × 575 × 500 mm
- Kit de fixation inclus



60,0 kg

Extensible avec une servante type JET.M5A

JET.C4NM5A ■ | 816,00€
 JET.C4M5A ■

4 tiroirs - roulant

48,5 kg

- 3 tiroirs hauteur 60 mm = 9 modules
- 1 tiroir hauteur 130 mm = 3 modules
- Charge totale admissible dans les tiroirs: 85 kg
- Volume utile de rangement: 75 litres
- Dimensions extérieures: 814 × 580 × 696 mm
- Poignée escamotable pour les déplacements



Version roulante (M3) à combiner avec JET.M3A

JET.CR4NM3A ■ | 654,00€
 JET.CR4M3A ■

my JET

360° MOBILE WORKSHOP SOLUTION

Dimensions extérieures: L 1004 × B 575 × H 1005 mm
 Dimensions utiles des tiroirs: L.759 × D.421 × H.60 /130 /200 /270 mm
 Les tiroirs peuvent s'ouvrir à 100% et sont facilement interchangeables (par exemple, pour avoir le tiroir le plus profond en haut).
 Charge statique 1000 kg. Diamètre de la roue 125 mm.
 Rouge : RAL3020 et noir : RAL9005.



8 Tiroirs

95,0 kg

- 6 tiroirs hauteur 60 mm = 24 modules
- 2 tiroirs hauteur 130 mm = 8 modules
- Livrée avec 12 cloisons pour tiroirs de 60 mm
- Charge totale admissible dans les tiroirs: 210 kg
- Volume utile de rangement: 200 litres



JET.8NM4A ■ 1036,00€
 JET.8M4A ■

7 Tiroirs

92,5 kg

- 5 tiroirs hauteur 60 mm = 20 modules
- 1 tiroir hauteur 130 mm = 4 modules
- 1 tiroir hauteur 200 mm
- Livrée avec 9 cloisons pour tiroirs de 60 mm et 3 cloisons pour tiroir de 130 mm
- Charge totale admissible dans les tiroirs: 195 kg
- Volume utile de rangement: 205 litres



JET.7NM4A ■ 982,00€
 JET.7M4A ■

6 Tiroirs

90,0 kg

- 4 tiroirs hauteur 60 mm = 16 modules
- 1 tiroir hauteur 130 mm = 4 modules
- 1 tiroir hauteur 270 mm
- Livrée avec 12 cloisons pour tiroirs de 60 mm
- Charge totale admissible dans les tiroirs: 175 kg
- Volume utile de rangement: 205 litres



JET.6NM4A ■ 938,00€
 JET.6M4A ■

my JET

360° MOBILE WORKSHOP SOLUTION

Dimensions extérieures: L 1194 × B 575 × H 1035 mm
 Dimensions utiles des tiroirs:
 L.948 × D.421 × H.60 /130 /200 /270 mm
 Les tiroirs peuvent s'ouvrir à 100% et sont facilement interchangeables (par exemple, pour avoir le tiroir le plus profond en haut). Charge statique 1100 kg. Diamètre de la roue 160 mm. Rouge : RAL3020 et noir : RAL9005.

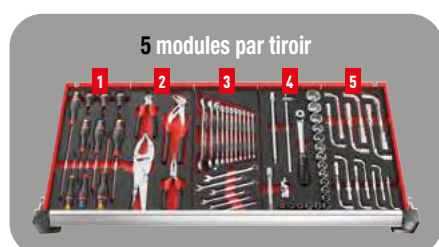

8 Tiroirs

110,0 kg

- 6 tiroirs hauteur 60 mm = 30 modules
- 2 tiroirs hauteur 130 mm = 10 modules
- Livrée avec 12 cloisons pour tiroirs de 60 mm
- Charge totale admissible dans les tiroirs: 290 kg
- Volume utile de rangement: 250 litres



Roues fixes supplémentaires pour une maniabilité exceptionnelle

JET.8NM5A ■ 1472,00€
 JET.8M5A ■

7 Tiroirs

107,0 kg

- 5 tiroirs hauteur 60 mm = 40 modules
- 1 tiroir hauteur 130 mm = 5 modules
- 1 tiroir hauteur 200 mm
- Livrée avec 8 cloisons pour tiroirs de 60 mm et 8 cloisons pour tiroirs de 130 mm
- Charge totale admissible dans les tiroirs: 250 kg
- Volume utile de rangement: 215 litres



Roues fixes supplémentaires pour une maniabilité exceptionnelle

JET.7NM5A ■ 1419,00€
 JET.7M5A ■

Etabli mobile 7 tiroirs

KG 103,0 kg

my **JET**
360° MOBILE WORKSHOP SOLUTION

- 5 tiroirs hauteur 60 mm
- 1 tiroir hauteur 130 mm
- 1 tiroir hauteur 200 mm
- Peut recevoir 3 modules par tiroir
- Livrée avec 4 cloisons pour tiroirs de 60 mm et 2 cloisons pour tiroir de 130 mm
- Charge totale admissible dans les tiroirs: 155 kg
- Volume utile de rangement dans les tiroirs: 155 litres

Plan de travail

Aluminium embouti (épaisseur 2 mm) renforcé d'une planche en bois de 15 mm. Embouts du plan de travail en polypropylène traité antichocs. Dimensions utiles : 987 × 461 mm.

Volume de rangement

1 soute grand volume fermée pour le rangement des objets encombrants et la réception du baladeur plastique (livré de série). Fermeture de la porte par une clé (clé identique pour les tiroirs et la soute).

Maniabilité exceptionnelle

4 roues 160 mm très haute performance
2 pivotantes freinées pour une excellente stabilité



Caractéristiques

Dimensions hors tout (roues et plan de travail compris)
L1194 × P575 × H1035 mm
Dimensions de la soute :
L378 × P499 × H673 mm
(largeur de passage avec porte ouverte 310 mm)
Dimensions utiles des tiroirs :
L569 × P421 × H60 / 130 / 200 mm

JET.T7NM3A ■ 1219,00€
JET.T7M3A ■

Dessertes d'atelier avec plan de travail et 2 étagères

my **JET**
360° MOBILE WORKSHOP SOLUTION

- **JET.UC3SM3A:** dimensions : 814 × 575 × 1005 mm
- **JET.UC3SM4A:** dimensions : 1004 × 575 × 1005 mm
- Des tapis noirs en ABS sur les étagères pour les protéger
- Étagère réglable
- Possibilité de personnaliser avec des accessoires (voir pages 8 et 9)

Dessertes d'atelier avec plan de travail, 2 étagères et 2 tiroirs

my **JET**
360° MOBILE WORKSHOP SOLUTION

- **JET.UC3S2DM3A:** dimensions : 814 × 575 × 1005 mm
2 tiroirs hauteur 60 mm = 6 modules
- **JET.UC3S2DM4A:** dimensions : 1004 × 575 × 1005 mm
2 tiroirs hauteur 60 mm = 8 modules
- Des tapis noirs en ABS sur les étagères pour les protéger
- Étagère réglable
- Possibilité de personnaliser avec des accessoires (voir pages 8 et 9)
- Cloisons pour tiroirs disponibles séparément



JET.UC3SM3A | 419,00€

JET.UC3SM4A | 469,00€



JET.UC3S2DM3A | 519,00€

JET.UC3S2DM4A | 559,00€

Servante gamme sécurité inter-verrouillage des tiroirs

IMPOSSIBLE D'OUVRIR PLUSIEURS TIROIRS SIMULTANÉMENT

- Safety Lock System
- **JET.6NM3AS - JET.8NM3AS** : Dim. hors tout : 774 x P 546 x H 971 mm (roues et plan de travail compris)
- **JET.6NM4AS** : Dim. hors tout : 964 x P 546 x H 971 mm (roues et plan de travail compris)
- 4 roues de 125 mm (2 pivotantes dont 1 avec frein, 2 fixes)



my **JET**
360° MOBILE WORKSHOP SOLUTION

SAFETY LOCK 6 tiroirs

KG 75,5 kg

- 4 tiroirs hauteur 60 mm = 12 modules
- 1 tiroir hauteur 130 mm = 3 modules
- 1 tiroir hauteur 270 mm
- Livrée avec 6 cloisons pour tiroirs de 60 mm
- Charge totale admissible dans les tiroirs : 140 kg

JET.6NM3AS | 1032,00€

SAFETY LOCK 6 tiroirs

KG 90,0 kg

- 4 tiroirs hauteur 60 mm = 16 modules
- 1 tiroir hauteur 130 mm = 4 modules
- 1 tiroir hauteur 270 mm
- Livrée avec 6 cloisons pour tiroirs de 60 mm
- Charge totale admissible dans les tiroirs : 140 kg

JET.6NM4AS | 1091,00€

SAFETY LOCK 8 tiroirs

KG 79,5 kg

- 6 tiroirs hauteur 60 mm = 18 modules
- 2 tiroirs hauteur 130 mm = 6 modules
- Livrée avec 10 cloisons pour tiroirs de 60 mm
- Charge totale admissible dans les tiroirs : 185 kg

JET.8NM3AS | 1255,00€

Servante avec TIROIR "POWER"

my **JET**
360° MOBILE WORKSHOP SOLUTION



- Bloc 3 prises + 2 USB intégrés
- 3 supports universels pour clé à choc ou perceuse / visseuse, finition caoutchouc pour protéger l'outil
- 1 boîte amovible pour le stockage de petits éléments (batteries, smartphone...)
- Volume disponible pour 2 ou 3 chargeurs de batterie (selon modèle)
- 1 séparateur amovible



JET.6NM3APOW | 982,00€

JET.6NM4APOW | 1091,00€

JET.6NM5APOW | 1495,00€



my **JET**
SOLUTION MOBILE D'ATELIER 360°



CRÉEZ VOTRE POSTE DE TRAVAIL PERSONNALISÉ !

DÉCOUVREZ
LA VIDÉO

UNE GAMME COMPLÈTE D'ACCESSOIRES POUR UN MAXIMUM DE SERVICES

ACCESSOIRES LATÉRAUX



Bac à déchets 25 L

- Compatible avec toutes les servantes FACOM*
- Fixation rapide et décrochage aisé
- ▲ 3,7 kg

JET.LA5-2* | 82,00€



Support sac poubelles avec couvercle

- Pédale manœuvrable au pied
- Peut recevoir un sac de 200 L (non fourni)
- Compatible JET (série 2021) et JET+*
- ▲ 6,8 kg

JET.LA5-2P* | 163,00€



Kit propreté

- Comprend 1 support bouteilles, 1 support rouleau papier et 1 bac à déchets 25 L
- Compatible JET (série 2021)
- ▲ 7,9 kg

JET.WA5 | 171,00€



Barre anti-effraction

- Fermeture par cadenas (non fourni)
- Compatible JET (série 2021)
- ▲ 6 kg

JET.WA9 | 108,00€



Support outils électroportatifs

- Permet de ranger / charger 3 outils électroportatifs
- Compatible avec les servantes JET et ROLL (série 2021), JET+*
- ▲ 1,6 kg

JET.LA19* | 67,00€



Barre d'alimentation

- Avec 3 prises SCHUKO et 2 ports USB
- Support intégré pour des documents ou pour votre téléphone et tablette en charge
- Compatible avec les servantes JET et ROLL (série 2021)*
- ▲ 2,4 kg

JET.LA20* | 81,00€



Armoire latérale

- Permet le rangement d'outils longs et/ou onéreux
- Fermeture par clé (livrée avec 2 clés)
- Compatible JET (série 2021) et JET+*
- ▲ 7,4 kg

JET.LA8* | 159,00€



Support bidons latéral

- Pour le rangement des bombes aérosols, produits de nettoyage...
- Compatible avec toutes les servantes FACOM*
- ▲ 1,4 kg

JET.LA1* | 60,00€



Porte documents latéral

- Permet de ranger des documents de format A4
- Compatible avec toutes les servantes FACOM*
- ▲ 1,4 kg

JET.LA2* | 32,50€



Tablette latérale rabattable

- Capacité de charge : 20 kg
- Surface de travail : 36 x 45 cm
- Compatible JET (série 2021) et JET+*
- ▲ 4,7 kg

JET.LA16* | 97,50€



Kit de 2 crochets métalliques

- Permet le rangement de vos rouleaux de câbles ou le dépôt d'outils ou objets longs qui ne peuvent être rangés dans un tiroir
- Compatible JET (série 2021)
- ▲ 0,5 kg

JET.WA18* | 13,10€

* Compatible avec les servantes ROLL



DÉCOUVREZ
L'ASSORTIMENT
COMPLET

ACCESSOIRES POUR EXTENSION DU PLAN DE TRAVAIL



Plan de travail M3 en bois

- Dessus en bois couvrant toute la surface d'une servante M3A
- Peut aussi être placé sur une servante M4A et M5A
- Compatible JET (série 2021)

▲ 10 kg

JET.WA14M3 | 173,00€



Plan de travail M4 en bois

- Dessus en bois couvrant toute la surface d'une servante M4A
- Peut aussi être placé sur une servante M5A et M3A
- Compatible JET (série 2021)

▲ 12,50 kg

JET.WA14M4 | 207,00€



Plan de travail M5 en bois

- Dessus en bois couvrant toute la surface d'une servante M5A
- Peut aussi être placé sur une servante M3A et M4A
- Compatible JET (série 2021)

▲ 15 kg

JET.WA14M5 | 239,00€



Extension de plan de travail multifonction

- Grand bac pour la dépose d'outils, de bouteilles, modules...
- Charge maxi. 20 kg
- Compatible JET (série 2021)

▲ 9 kg

JET.WA21 | 108,00€



Support étau

- Très résistant : multiplis hêtre de 28 mm
- Étau non livré
- Compatible JET (série 2021)

▲ 4 kg

JET.WA17 | 97,50€



Extension de plan de travail avec support bouteilles et support rouleau papier

- Compatible JET (série 2021)

▲ 4,2 kg

JET.WA5-1 | 104,00€

ACCESSOIRES PARTIE HAUTE



Support ordinateur

- Le support peut s'incliner et pivoter pour s'adapter à vos besoins
- Compatible JET (série 2021)

▲ 2,1 kg

JET.WA3 | 126,00€



Support plans et outils

- Peut afficher plusieurs documents et/ou disposer jusqu'à 3 modules
- Charge maxi. 5 kg
- Compatible JET (série 2021)

▲ 2,4 kg

JET.WA12 | 53,50€



Support ordre de réparation

- Support en tôle A4 équipé d'une pince pour maintenir vos documents
- Compatible JET (série 2021)

▲ 0,8 kg

JET.WA13 | 48,50€



Kit multifonction 1

- Se compose de :
1 structure JET.WA22-1,
1 panneau perforé JET.WA22-2A et 1 étagère inclinable JET.WA22-5
- Compatible JET (série 2021)

▲ 7 kg

JET.WA22KIT1 | 166,68€



Kit multifonction 2

- Se compose de :
1 structure JET.WA22-1,
2 étagères inclinables JET.WA22-5
- Compatible JET (série 2021)

▲ 6 kg

JET.WA22KIT2 | 207,00€



Structure

- Permet de mixer des panneaux, étagères, tubes, pour des rangements divers et variés
- Compatible JET (série 2021)

▲ 3,6 kg

JET.WA22-1 | 94,50€



Panneau perforé

- Panneau perforé 6 x 6 mm par pas de 12 mm
- Empilable avec 1 panneau JET.WA22-2A ou JET.WA22-2B
- Compatible JET (série 2021)

▲ 2 kg

JET.WA22-2A | 40,50€



Panneau d'affichage

- Construction en acier avec revêtement peinture poudre haute qualité
- Empilable avec 1 panneau JET.WA22-2A ou JET.WA22-2B
- Compatible JET (série 2021)

▲ 2,2 kg

JET.WA22-2B | 37,50€



Petite étagère inclinée

- Pour le stockage d'outils, bacs de visserie...
- Fixation rapide et sécurisée sur le panneau perforé JET.WA22-2A
- Charge maxi. 2 kg
- Compatible JET (série 2021)*

▲ 0,6 kg

JET.WA22-3 | 16,40€



Longue étagère inclinée

- Pour le stockage d'outils, bacs de visserie, etc. Peut recevoir 1 module mousse ou thermoformé
- Fixation rapide et sécurisée sur le panneau perforé JET.WA22-2A
- Charge maxi. 3 kg
- Compatible JET (série 2021)*

▲ 0,8 kg

JET.WA22-4 | 18,60€



Étagère inclinable

- Fixation rapide et sécurisée sur la structure JET.WA22-1
- Inclinable selon 3 angles différents (0° - 15° - 30°)
- Charge maxi. 3 kg
- Compatible JET (série 2021)

▲ 1,6 kg

JET.WA22-5 | 31,50€



Support pare-brise

- Support universel pour déposer / transporter pare-brise et pièces de carrosserie
- Charge maxi : 100 kg
- Compatible JET (série 2021)

▲ 1,7 kg

JET.WA23 | 130,00€

* Compatible avec les servantes ROLL

Servante 8 tiroirs, avec 5 tiroirs remplis (CM.175BNL/CMM.175BNL)



Servante 8 tiroirs (JET.8M3A/JET.8NM3A) + 15 modules (CM.175BNL/CMM.175BNL)

- Douilles 1/4" et accessoires (MOD.RL161-26/MODM.RL161-36)
- 16 Clés mixtes (MOD.440-1/MODM.440-1)
- Douilles 6 Pans 1/2" (MOD.SL161-46/MODM.SL)
- 3 Pincés (MOD.CPEA0/MODM.CPEA0)
- 2 Pincés réglables (MOD.PR12/MODM.PR12)
- Outils de frappe (MOD.MI7/MODM.MI7)
- 7 Tournevis Resistor® (MOD.ATXR/MODM.ATXR)
- 7 Clés mâles poignée en "T", tête sphérique (MOD.84TZSA/MODM.84TZSA)
- 8 Tournevis (MOD.AT1/MODM.AT1)
- 8 Tournevis (MOD.AT2/MODM.AT2)
- Douilles 6 pans 3/8" (MOD.JL161-36 + PL.S384/MODM.JL161-36)
- 12 Clés mixtes à cliquet (MOD.467BJ12/MODM.467BJ12)
- 4 Clés mixtes OGV® grandes dimensions (MOD.440-2/MODM.440-2)
- Douilles longues 6 pans (MOD.HLB + PL.S384/MODM.HLA)
- 4 Pincés Circlips (MOD.PCSN/MODM.PCSN)
- 5 Goulottes (PL.655/-)

JETCM175GBNL ■ 2199,00€
JETCM175BNL ■

JETCMM175GBNL ■ 2359,00€
JETCMM175BNL ■

A Jeu de 9 modules

- Douilles 6 pans 1/4" et accessoires (MOD.RL161-26/MODM.RL161-36)
- 16 Clés mixtes (MOD.440-1/MODM.440-1)
- Douilles 6 pans 1/2" et accessoires (MOD.SL161-46/MODM.SL1)
- 3 Pincés (MOD.CPEA0/MODM.CPEA0)
- 2 Pincés réglables (MOD.PR12/MODM.PR12)
- Outils de frappe (MOD.MI7/MODM.MI7)
- 7 Tournevis Resistor® (MOD.ATXR/MODM.ATXR)
- 7 Clés mâles, tête sphérique (MOD.84TZSA/MODM.84TZSA)
- 8 Tournevis (MOD.AT1/MODM.AT1)
- 3 Goulottes (PL.655/-)

CM.115BNL 915,00€

CMM.115BNL 925,00€

B Jeu de 12 modules

CM.115BNL/CMM.115BNL + 3 MODULES

- Douilles 6 pans 3/8" de 8 à 22 mm (MOD.JL161-36 + PL.S384/MODM.JL161-36)
- 12 Clés mixtes à cliquet (MOD.467BJ12/MODM.467BJ12)
- 4 Clés mixtes grandes dimensions (MOD.440-2/MODM.440-2)
- 1 Goulotte (PL.655/-)

CM.150BNL 1195,00€

CMM.150BNL 1259,00€

C Jeu de 15 modules

CM.150BNL/CMM.150BNL + 3 MODULES

- 8 Tournevis (MOD.AT2/MODM.AT2)
- Douilles longues 6 Pans 1/2" (MOD.HLB + PL.S384/MODM.HLA)
- 4 Pincés Circlips (MOD.PCSN/MODM.PCSN)
- 1 Goulotte (PL.655/-)

CM.175BNL 1445,00€

CMM.175BNL 1575,00€

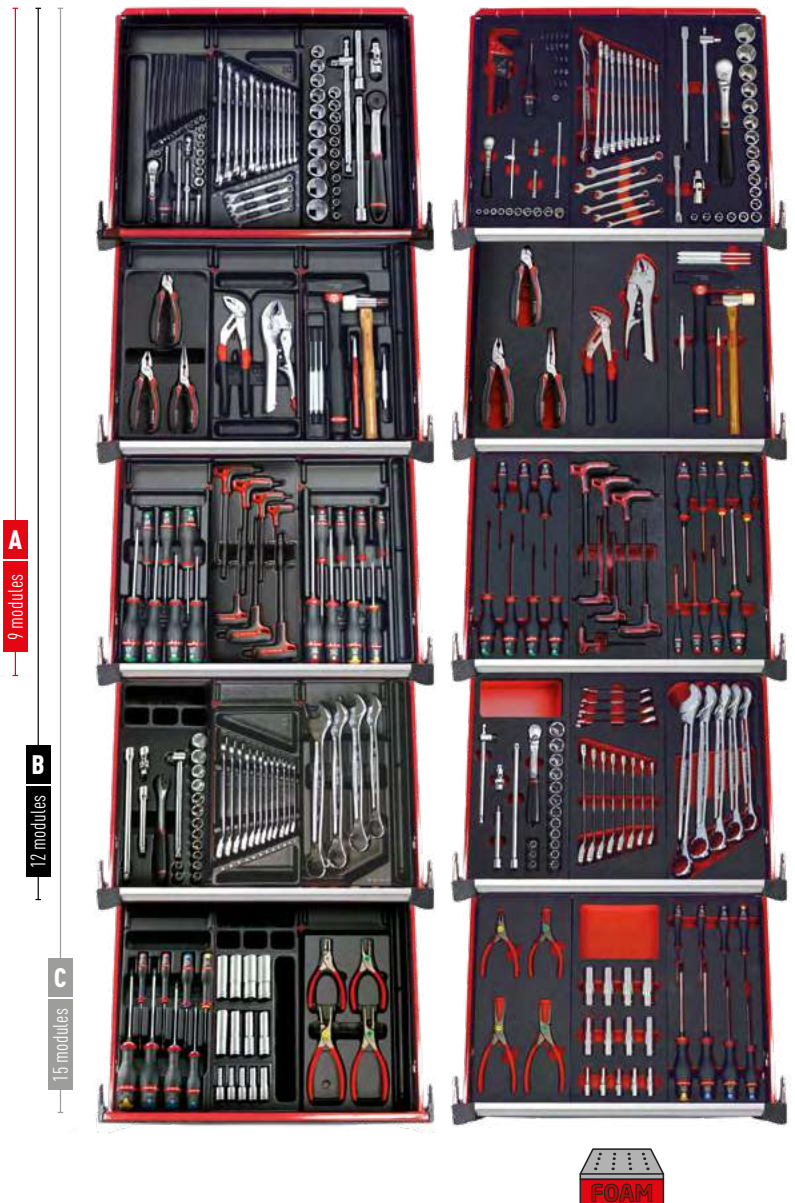

Servante 8 tiroirs, avec 6 tiroirs remplis

my JET
360° MOBILE WORKSHOP SOLUTION

**Servante 8 tiroirs noire ou rouge (JET.8M4A / JET.8NM4A)
+ 22 modules (CM215BNL et CMM215BNL)**

- Douilles 1/4" et accessoires (MOD.RL161-26)
- 8 Tournevis Protwist (MOD.AT1)
- Douilles 1/2" et accessoires (MOD.SL161-46)
- 16 Clés mixtes (MOD.440-1)
- Outils de frappe (MOD.MI3)
- 9 Clés à fourche 44 (MOD.44-1)
- 2 Pinces réglables (MOD.PR11)
- 3 Pinces (MOD.CPEA0)
- 4 Pinces Circlips® (MOD.PCSN)
- 6 Chasses-goupilles, 4 chasses-clous, 1 pointeau (MOD.CG)
- 4 Clés mixtes, grandes dimensions (MOD.440-2)
- 3 Clés à fourche 44, grandes dimensions (MOD.44-2)
- 8 Tournevis Protwist (MOD.AT2)
- 8 Tournevis Resistorx® Protwist (MOD.ATXR)
- 7 Clés mâles poignée en "T" tête sphérique (MOD.84TZSA)
- Douilles 6 pans 3/8" (MOD.JL161-36 + PL.S384)
- Douilles longues 6 pans (MOD.HLB + PL.S384)
- **Module 16 Douilles 1/2" (MOD.SHPB)**
- 7 Clés mâles poignée en "T", Torx® (MOD.89TXA)
- 7 Clés polygonales (MOD.55-1)
- Scie - mesure - limes (MOD.601)
- Rangement petites pièces (PL.384)
- Goulotte (PL.656)
- 6 x Goulotte (PL.655)



JETCM215GBNL ■ | 2889,00€
JETCM215BNL ■ | 2889,00€

JETCMM215GBNL ■ | 2936,00€
JETCMM215BNL ■ | 2936,00€

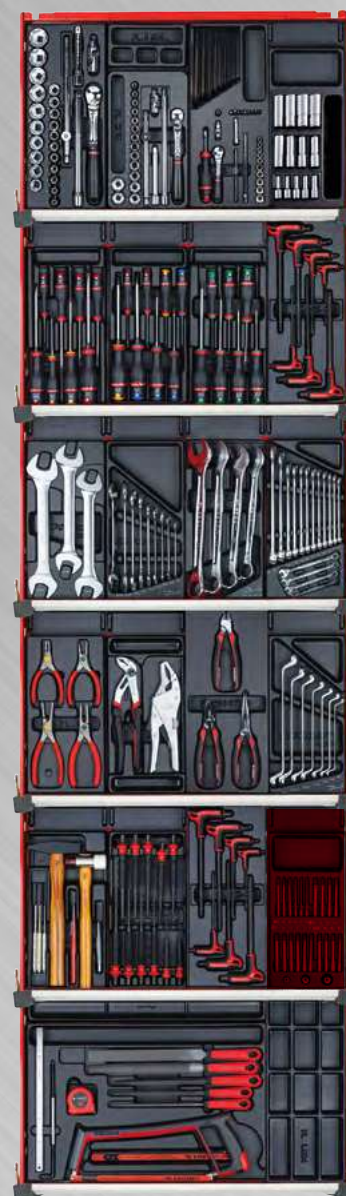

JEU DE 22 MODULES

CM215BNL | 1889,00€

CMM215BNL | 1936,00€



SERVANTES ROLL

DÉCOUVREZ
L'ASSORTIMENT
COMPLET

Compatible avec les "accessoires JET" latéraux
(voir P9-10 pour plus d'infos)

8 Tiroirs

- 6 tiroirs hauteur 60 mm = 18 modules
- 2 tiroirs hauteur 130 mm = 6 modules
- Livrée avec 10 cloisons pour tiroirs de 60 mm
- Charge totale admissible dans les tiroirs: 170 kg
- Volume utile de rangement: 150 litres



ROLL.8NM3A ■ | 572,00€
ROLL.8M3A ■

7 Tiroirs

- 5 tiroirs hauteur 60 mm = 15 modules
- 1 tiroir hauteur 130 mm = 3 modules
- 1 tiroir hauteur 200 mm
- Livrée avec 6 cloisons pour tiroirs de 60 mm et 2 cloisons pour tiroir de 130 mm
- Charge totale admissible dans les tiroirs: 155 kg
- Volume utile de rangement: 155 litres



ROLL.7NM3A ■ | 509,00€
ROLL.7M3A ■

6 Tiroirs

- 4 tiroirs hauteur 60 mm = 12 modules
- 1 tiroir hauteur 130 mm = 3 modules
- 1 tiroir hauteur 270 mm
- Livrée avec 6 cloisons pour tiroirs de 60 mm et 2 cloisons pour tiroir de 130 mm
- Charge totale admissible dans les tiroirs: 140 kg
- Volume utile de rangement: 155 litres



ROLL.6NM3A ■ | 444,00€
ROLL.6M3A ■

Dessertes d'atelier avec plan de travail et 2 étagères

- **ROLL.UC3SM3**: dimensions : 814 × 575 × 1005 mm
- **ROLL.UC3SM4**: dimensions : 1004 × 575 × 1005 mm
- Des tapis noirs en ABS sur les étagères pour les protéger
- Étagère réglable
- Possibilité de personnaliser avec des accessoires (voir pages 8 et 9)



ROLL.UC3SM3 | 202,00€

ROLL.UC3SM4 | 229,00€

Dessertes d'atelier avec plan de travail, 2 étagères et 2 tiroirs

- **ROLL.UC3S2DM3**: dimensions : 814 × 575 × 1005 mm
2 tiroirs hauteur 60 mm = 6 modules
- **ROLL.UC3S2DM4**: dimensions : 1004 × 575 × 1005 mm
2 tiroirs hauteur 60 mm = 8 modules
- Des tapis noirs en ABS sur les étagères pour les protéger
- Étagère réglable
- Possibilité de personnaliser avec des accessoires (voir pages 8 et 9)
- Cloisons pour tiroirs disponibles séparément



ROLL.UC3S2DM3 | 299,00€

ROLL.UC3S2DM4 | 329,00€

SPOTLIGHTBNL

SERVANTE 8 TIROIRS ROLL AVEC 3 TIROIRS REMPLIS

- ROLL.8M3A : servante 8 tiroirs - rouge
- MOD.R161-26 : module douilles 6 pans 1/4" - clés mâles et embouts
- MOD.S161-36 : module douilles 6 pans 1/2" et accessoires (+ PL.S384)
- MOD.440-1 : module 16 clés mixtes OGV®
- MOD.AT1 : module 8 tournevis
- MOD.ATXR : module 7 tournevis Resistorx®
- MOD.84TZSA : module 7 clés mâles 6 pans poignées en T tête sphérique
- MOD.CPEA0 : module 3 pinces
- MOD.PR11 : module 2 pinces réglables
- MOD.MI7 : module frappe
- PL.655 : 3x goulotte
- PL.S384 : Module de rangement



DÉCOUVREZ
L'ASSORTIMENT
COMPLET

AVANTAGE DU SET : 29%

SPOTLIGHTBNL | 1049,00€

COMPOSITION "XL"

4 MODULES POUR JET.M4A

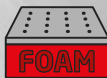

my **JET**
360° MOBILE WORKSHOP SOLUTION

1. MAXI MODULE M4 Cliquets et douilles

- 1/4": 5 douilles longues 6 pans 6 à 10 mm ; cliquet embouts tête flexible ; rallonge 6 pans pour R.180 – 100 mm ; poignée emmanchée ; coffret NANO 38 outils.
- 3/8": 14 douilles courtes 12 pans 8 à 19, 21, 22 mm ; 5 longues 6 pans 11 à 15 mm ; cliquet étanche compact ; rallonges 125 mm et 250 mm ; cardan universel.
- 1/2": 18 douilles 6 pans 10 à 19, 21 à 24, 27, 30, 32, 34 mm ;
- 5 douilles longues 6 pans 16 à 19, 21 mm ; 7 douilles tournevis
- 6 pans 5 à 8, 10, 12, 17 mm ; 3 douilles impact jante alu 17, 19, 21 ;
- 8 douilles impact Torx® femelles 10 à 24 ; 5 douilles longues Impact
- XZN mâles 10 à 18 ; 7 douilles impact Torx® mâles 30 à 70 ;
- cardan universel ; cliquet 1/2" étanche compact ; poignée coulissante ;
- rallonges angulaires 130 mm et 250 mm.
- Plateau mousse : PM.XL1



MODM.XL1 | 1271,00€

2. MAXI MODULE M4 Clés

- Jeu de 6 clés mixtes en étui
- 12 clés mixtes à cliquet ultra grip 8 à 19 mm
- 22 clés mixtes OGV 6 à 19, 21, 22, 24, 27, 29, 30, 32, 34 mm
- 12 clés à pipe 6 x 6 pans 8 à 19 mm
- Plateau mousse : PM.XL2



MODM.XL2 | 704,00€

3. MAXI MODULE M4 Tournevis

- Jeu de 8 clés mâles Torx® longues têtes sphériques en étui ;
- Jeu de 9 clés mâles longues 6 pans têtes sphériques en étui ;
- 8 tournevis Micro-tech® fente, Phillips®, Torx® ;
- 9 tournevis Protwist® fente lames fraisées ;
- 3 tournevis Protwist® Posidriv® ;
- 7 tournevis Protwist® Phillips® ;
- 7 tournevis Protwist® Torx® ;
- Cutter 18 mm.
- Plateau mousse : PM.XL3



MODM.XL3 | 351,00€

4. MAXI MODULE M4 Pinces

- Massette acier 32 mm
- Marteau rivoir 40 mm
- Pointeau précision diam. 6 mm
- Burin 190 mm
- 3 chasse-goupilles 4-5-6 mm
- Pince coupante diagonale
- 2 pinces demi-rondes becs longs (droit et coudé)
- Pinces multiprises 250 et 300 mm
- Pince étau becs longs
- 4 pinces pour Circlips® becs droits
- Cisaille coupe-tout
- Nouvelle lampe pocket
- Mesure 2 x 16 mm
- Plateau mousse : PM.XL4



MODM.XL4 | 595,00€

AVANTAGE DU SET : 7,5%

CM.XLPF | 2700,00€



RWS



DeWALT

EXPERT

COMPOSITION "XXL"

7 MODULES POUR JET.M4A

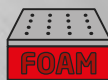

MAXI MODULE M4 Cliquets et douilles MODM.XXL1 | 1271,00€

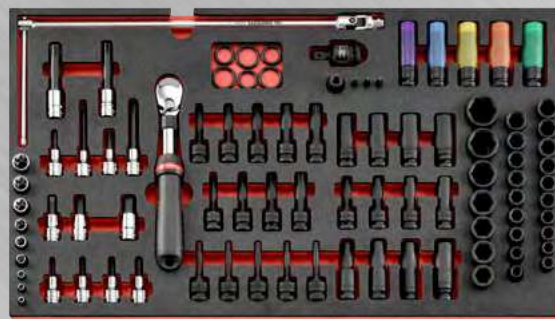

MAXI MODULE M4 Douilles impact MODM.XXL2 | 1257,00€



MAXI MODULE M4 Clés MODM.XXL3 | 704,00€



MAXI MODULE M4 Tournevis MODM.XXL4 | 351,00€



MAXI MODULE M4 Pinces MODM.XXL5 | 516,00€



MAXI MODULE M4 Outils de frappe MODM.XXL6 | 603,00€



MAXI MODULE M4 Automotive atelier MODM.XXL7 | 1745,00€



AVANTAGE DU SET : 7,5%

CM.XXLPF | 5950,00€



RWS



DeWALT

EXPERT

BOÎTES ET COFFRETS MBOX



LES PLATEAUX
S'ADAPTENT DANS LES
TIROIRS DES SERVANTES.



EMPILABLES
les boîtes peuvent être empilées



PERSONALISABLE
espace dédié sur le côté. Livrée avec
une planche d'autocollants



**METTEZ VOTRE MODULE XL OU EN
MOUSSE DANS VOTRE BOÎTE MBOX**
lorsque la boîte est ouverte,
elle est complètement à plat



**VERROUILLAGE AUTOMATIQUE
SURFACE ADHÉRENTE**
patins ensofit pour que la boîte
ne glisse pas

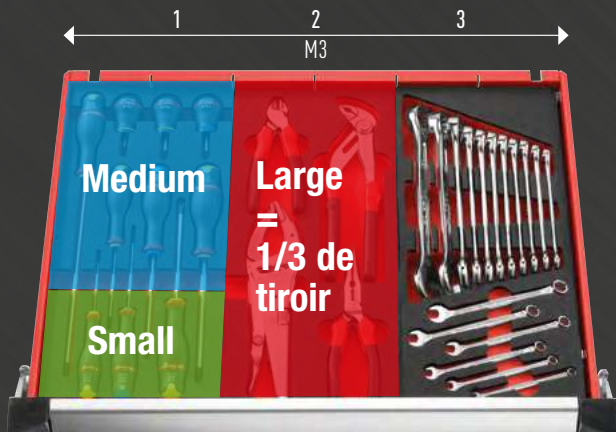

BP.MBOXS	8,35€
BP.MBOXM	22,50€
BP.MBOXL	29,00€



PLATEAUX MOUSSE:



SYSTÈME BICOLORE

Visualisation immédiate des outils manquants

LONGUEUR: 415 mm

MOUSSE HAUTE DENSITÉ

Résistante à l'écrasement, aux hydrocarbures, au liquide hydraulique et aux produits de nettoyage

PRÉHENSION FACILE

GRÂCE AUX PASSES-DOIGTS

Combinaison des modules MODM.AT4, MODM.AT5 et MODM.AT6

- AT 2,5 × 75 • 3,5 × 75 • 4 × 35 • 4 × 100 • 4 × 300 • 5,5 × 35 • 5,5 × 100 mm
- ATWH 6,5 × 150 • 8 × 175 avec écrou
- ⊕ ATP 0 × 75 • 1 × 25 • 1 × 100 • 2 × 35 • 2 × 125 • 2 × 250 • 3 × 150 mm
- ⊕ ATD 1 × 100 • 2 × 125 • 2 × 35 mm
- ⊕ ATX 6 × 35 • 7 × 35 • 8 × 75 mm
- ⊕ ATXR 10 × 75 • 15 × 75 • 30 × 125 • 40 × 150 • 20 × 100 • 25 × 100 • 27 × 100 mm



1 2 3
= 3 MODULES

MODM.A456BNL | 198,00€

Module de 8 tournevis

- AT 3,5 × 75 • 3,5 × 100 • 4 × 100 • 5,5 × 100
- ATWH 6,5 × 150 • 8 × 175 avec écrou
- ⊕ ATP 1 × 100 • 2 × 125
- Plateau mousse: PM.MODA1

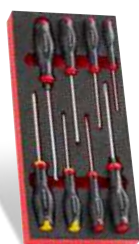

0,9 kg

PROTWIST®

MODM.AT1 | 63,00€

Module de 10 tournevis dont 3 boules

- ⊕ ATP 0 × 75 • 1 × 25 • 1 × 100 • 2 × 35 • 2 × 125 • 2 × 250 • 3 × 150
- ⊕ ATD 1 × 100 • 2 × 125 • 2 × 35
- Plateau mousse: PM.MODA5



0,9 kg

PROTWIST®

MODM.AT5 | 71,50€

Module de 8 tournevis

- AT 2 × 75 • 2,5 × 75
- ⊕ ATP 0 × 75
- ⊕ ATD 0 × 75 • 1 × 100 • 2 × 125
- ⊕ ATWPH 3 × 150 avec écrou
- ⊕ ATWDH 3 × 150 avec écrou
- Plateau mousse: PM.MODA2



0,9 kg

PROTWIST®

MODM.AT2 | 73,50€

Module de 10 tournevis Torx® et Resistorx®

- ⊕ ATX 6 × 35 • 7 × 35 • 8 × 75
- ⊕ ATXR 10 × 75 • 15 × 75 • 30 × 125 • 40 × 150 • 20 × 100 • 25 × 100 • 27 × 100
- Plateau mousse: PM.MODA6

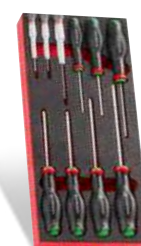

0,9 kg

PROTWIST®

MODM.AT6 | 72,50€

Module de 9 tournevis dont 2 boules

- AT 2,5 × 75 • 3,5 × 75 • 4 × 35 • 4 × 100 • 4 × 300 • 5,5 × 35 • 5,5 × 100
- ATWH 6,5 × 150 • 8 × 175 avec écrou
- Plateau mousse: PM.MODA4



0,9 kg

PROTWIST®

MODM.AT4 | 70,50€

Module de 7 tournevis Resistorx® de 10 à 40

- ⊕ ATXR 10 × 75 • 15 × 75 • 20 × 100 • 25 × 100 • 27 × 100 • 30 × 125 • 40 × 150
- Plateau mousse: PM.MODANXR



0,76 kg

PROTWIST®

MODM.ATXR | 76,50€

Module de 8 tournevis

- AT 4 × 25 • AT 5,5 × 35
- ⊕ ATP 0 × 75 • ATP 1 × 25
- ⊕ ATD 0 × 75 • ATD 1 × 100 • ATD 2 × 125 • ATD 2 × 35

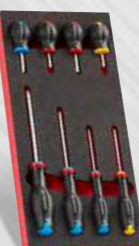

0,76 kg

PROTWIST®

MODM.AT3 | 65,00€

Module de 6 tournevis et clés mâles

- AN 4 × 100 • 5,5 × 150 mm
- AWH 8 × 175 avec écrou
- ⊕ ANP 0 × 75
- ⊕ AND 1 × 100 • 2 × 125 mm
- 82H.JP9A • 89.JP8A
- Plateau mousse: PM.MODA7



1,23 kg

PROTWIST®

MODM.AT7 | 118,00€

Module serrage 1/4" - 3/8" - 1/2"



- 1/4" jeux douilles avec cliquet : R.360NANO
- Douilles longues 1/4" : R.LA 6 • 7 • 8 • 9 • 10
- Douilles 3/8" : JH.8 • 9 • 10 • 11 • 12 • 13 • 14 • 15 • 16 • 17 • 18 • 19 • 21 • 22
- Douilles longues 3/8" : J.LA 11 • 12 • 13 • 14 • 15
- J.L.161 : cliquet étanche
- J.210-215 : 2 rallonges 125 et 250 mm
- J.240A : cardan universel
- 3 douilles longues pour jantes en alliages légers : NSI.17L • NSI.19L • NSI.21L
- Douilles 1/2" : SH.10 • 11 • 12 • 13 • 14 • 15 • 16 • 17 • 18 • 19 • 21 • 22 • 23 • 24
- Douilles longues 1/2" : S.LA 16 • 17 • 18 • 19 • 21
- S.L.161 : cliquet étanche 1/2"
- S.210 - S.215 : 2 rallonges 130 et 250 mm
- S.240A : cardan universel
- S.120A : poignée coulissante



1 2 3
= 3 MODULES

MODM.RJSBNL 440,00€

Module douilles 1/4" 6 pans, cliquet HP



- Douilles : 5,5 • 6 • 7 • 8 • 9 • 10 • 11 • 12 • 13 • 14
- **R.181 : cliquet HP**
- R.209 - R.215 : 2 rallonges 55 et 150 mm
- R.240A : cardan universel
- R.120A : poignée coulissante
- R.235 : porte-embouts
- R.236A : poignée emmanchée
- 83SH.JP9A : jeux clés mâle
- Embouts :**
- Pozidriv® : 1 • 2 • 3
- Phillips® : 1 • 2 • 3
- Fente : 4,5 • 6,5 • 8
- 6-pans : 3 • 4 • 5 • 6 • 7
- Resistorx® : 15 • 20 • 25 • 27 • 30 • 40
- Plateau mousse : PM.MODR1AN



MODM.R181-36PB 216,00€

Module douilles 1/4" 6 pans + accessoires embouts

1,155 kg



- Douilles : R.5,5 • 6 • 7 • 8 • 9 • 10 • 11 • 12 • 13 • 14
- **R.161B : cliquet "paume de main"**
- R.209 - R.215 : 2 rallonges 55 et 150 mm
- R.240A : cardan universel
- R.120A : poignée coulissante
- R.235 : porte-embouts
- R.236A : poignée emmanchée
- 83SH.JP9A : jeux clés mâle
- Embouts :**
- Pozidriv® : 1 • 2 • 3
- Phillips® : 1 • 2 • 3
- Fente : 4,5 • 6,5 • 8
- 6-pans : 3 • 4 • 5 • 6 • 7
- Torx® : T15 • 20 • 25 • 30 • 40
- Plateau mousse : PM.MODR1AN



MODM.R161-36 180,00€

Module douilles 1/4" 6 pans, cliquet à verrouillage + accessoires



- 13 douilles : R. 3,2 • 4 • 5 • 5,5 • 6 • 7 • 8 • 9 • 10 • 11 • 12 • 13 • 14
- 11 douilles longues : R.LA 5 • 5,5 • 6 • 7 • 8 • 9 • 10 • 11 • 12 • 13 • 14
- **RL.171 : cliquet étanche à verrouillage**
- R.210RC • R.215RC
- R.217RC : 3 rallonges à verrouillage 100 • 150 • 250 mm
- R.240A : cardan universel
- 83SH.JP9A : jeux clés mâles
- Plateau mousse : PM.MODRL2



MODM.RL2 206,00€

Module douilles 1/4" 6 pans + acces, embouts et clés mâles - pouces

1,3 kg



- Douilles : R.E de 3/16 à 9/16"
- **RL.161 : cliquet étanche**
- R.120A : poignée coulissante
- J4763 : rallonge
- R.209 et R.215 : 2 rallonges 55 • 150 mm
- 83SH.JP8AU : jeux clés mâles pouces
- R.236A : poignée emmanchée
- R.240A : cardan universel
- R.235 : porte-embouts
- Embouts :**
- Pozidriv® : 1 • 2 • 3
- Phillips® : 1 • 2 • 3
- Fente : 4,5 • 6,5
- 6-pans : 3 • 4 • 5 • 6 • 7 mm
- Resistorx® : 15 • 20 • 25 • 30 • 40
- Plateau mousse : PM.MODRL2U

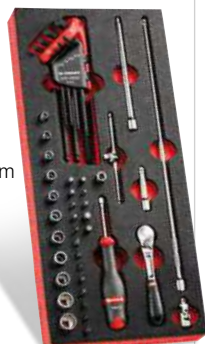

MODM.RL2U 214,00€

Module douilles 3/8" et 1/2" longues 6 pans

1,4 kg



- J.HLA 7 • 8 • 9 • 10 • 11 mm : 3/8"
- S.HLA 12 • 13 • 14 • 15 • 16 • 17 • 18 • 19 mm : 1/2"
- Plateau mousse : PM.MODHLA



MODM.HLA 163,00€

Module douilles 1/2" longues 6 pans

1,6 kg



- S.HLA 12 • 13 • 14 • 15 • 16 • 17 • 18 • 19 • 21 • 22 • 23 • 24 • 26 • 27 • 29 • 30 • 32 mm : 1/2"
- Plateau mousse : PM.HLA2



MODM.HLA2PB 183,00€

Module mousse rangement pour petites pièces

- Cases de tailles différentes
- Permet un rangement ordonné pour visseries, cosses, rivets et joints



PM.384 22,50€

Module 17 douilles impact 1/2" Torx®

- 8 douilles impact longues, femelles : NSTX.10L, 12L, 14L, 16L, 18L, 20L, 22L, 24L
- 9 douilles impact longues, mâles : NSX.20L, 25L, 30L, 40L, 45L, 50L, 55L, 60L, 70L
- Plateau mousse : PM.NSX



MODM.NSXPB 243,00€

NEW

Maxi module M3 composition "poids lourds"

- Cliquet 3/4" étanche
- Rallonge 200 mm
- Rallonge impact 175 mm
- 4 douilles 6 pans 40, 44, 50, 55 mm
- 12 douilles impact 6 pans 19, 21, 22, 27, 30, 32, 33, 35, 36, 38, 41, 46 mm
- 2 augmentateurs impact 1/2" à 3/4" et 3/4" à 1"
- Réducteur impact 3/4" à 1/2"
- 3 goupilles, 2 bagues
- Plateau mousse : PM.XXL8 (tirroir profond, minimum 130 mm)



MODM.XXL8 | 683,00€

Module douilles 3/8" 6 pans



KG 1,45 kg

- Douilles: JH. 7 • 8 • 9 • 10 • 11 • 12 • 13 • 14 • 15 • 16 • 17 • 18 • 19 • 21 • 22
- **J.161B: cliquet "paume de main"**
- J.210 • J.215: 2 rallonges 125 et 250 mm
- J.240A: cardan universel
- J.120A: poignée coulissante
- Plateau mousse : PM.MODJ161-3



MODM.J161-36 | 172,00€

Module douilles 1/2" 6 pans



KG 2,9 kg

- Douilles: SH. 8 • 9 • 10 • 11 • 12 • 13 • 14 • 15 • 16 • 17 • 18 • 19 • 21 • 22 • 23 • 24 • 27 • 30 • 32 mm
- **S.161B: cliquet "paume de main"**
- S.210 • S.215: 2 rallonges 130 et 250 mm
- S.240A: cardan universel
- Plateau mousse: PM.MODS161-3



MODM.S161-36 | 166,00€

Module douilles 3/8" 6 pans cliquet étanche



KG 1,49 kg

- Douilles: JH. 7 • 8 • 9 • 10 • 11 • 12 • 13 • 14 • 15 • 16 • 17 • 18 • 19 • 21 • 22
- **JL.161: cliquet étanche**
- J.210-J.215: 2 rallonges 125 et 250 mm
- J.240A: cardan universel
- J.120A: poignée coulissante
- Plateau mousse: PM.MODJ161-3



MODM.JL161-36 | 172,00€

Module douilles 1/2" 6 pans cliquet étanche



KG 3,4 kg

- Douilles: SH. 8 • 10 • 11 • 12 • 13 • 14 • 15 • 16 • 17 • 18 • 19 • 21 • 22 • 23 • 24 • 27 • 30 • 32
- **SL.161: cliquet étanche**
- S.210-S.215: 2 rallonges 130 et 250 mm
- S.240A: cardan universel
- S.120A: poignée coulissante
- Plateau mousse: PM.MODS1AN



MODM.SL1 | 181,00€

Module douilles 1/2" 12 pans

KG 3,44 kg

- Douilles : S. 3/8" - 7/16" - 1/2" - 9/16" - 19/32" - 5/8" - 21/32" - 11/16" - 3/4" - 13/16" - 7/8" - 15/16" - 1" - 1 1/16" - 1 1/8" - 1 3/16" - 1 1/4"
- **S.161B: cliquet**
- S.210 + S.215 : 2 rallonges 130 et 250 mm
- S.240A : cardan universel
- S.120A : poignée coulissante
- Plateau thermoformé L : PM.MODS161-2U



MODM.S161-212U | 177,00€

Module douilles 1/2" 12 pans avec cliquet

KG 3,23 kg

- Douilles: S. 3/8" - 7/16" - 1/2" - 9/16" - 19/32" - 5/8" - 21/32" - 11/16" - 3/4" - 13/16" - 7/8" - 15/16" - 1" - 1 1/16" - 1 1/8" - 1 3/16" - 1 1/4"
- **SL.161: cliquet étanche**
- S.210 + S.215: 2 rallonges 130 et 250 mm
- S.240A: cardan universel
- S.120A: poignée coulissante
- Plateau thermoformé L: PM.MODS161-2U



MODM.SL161-212U | 177,00€

Module douilles 1/2" 6 pans avec cliquet

KG 2,84 kg

- Douilles: SH. 8 - 9 - 10 - 11 - 12 - 13 - 14 - 15 - 16 - 17 - 18 - 19 - 21 - 22 - 23 - 24 - 27 - 30 - 32 mm
- **S.161B: cliquet**
- S.210 + S.215: 2 rallonges 130 et 250 mm
- S.240A: cardan universel
- Plateau thermoformé: PM.MODS161-3



MODM.SL161-36 | 164,00€



Module 17 clés mixtes de 6 à 24 mm

KG 2,13 kg

- 440. 6 • 7 • 8 • 9 • 10 • 11 • 12 • 13 • 14 • 15 • 16 • 17 • 18 • 19 • 21 • 22 • 24 mm
- Plateau mousse: PM.MOD440-1



MODM.440-1 | 138,00€

Module 12 clés mixtes à cliquet ultra grip

KG 1,53 kg

- 467B. 8 • 9 • 10 • 11 • 12 • 13 • 14 • 15 • 16 • 17 • 18 • 19 mm
- Plateau mousse: PM.MOD467J12



FOURCHE
ANTIDÉRAPANTE
SUR TÊTES
HEXAGONALES

MODM.467BJ12PB | 237,00€

Module 5 clés mixtes de 27 à 34 mm

KG 2,14 kg

- 440. 27 • 29 • 30 • 32 • 34 mm
- Complément de MODM.440-1
- Plateau mousse: PM.MOD440-2



MODM.440-2 | 121,00€

Module 12 clés mixtes articulées à cliquet ultra grip

KG 1,750 kg

- 467BF. 8 • 9 • 10 • 11 • 12 • 13 • 14 • 15 • 16 • 17 • 18 • 19 mm
- 3 adaptateurs (467.ADAPT10-19): douilles 1/4" & 1/2"
- Embouts 1/4"
- Plateau mousse: PM.MOD467FJ12



FOURCHE
ANTIDÉRAPANTE
SUR TÊTES
HEXAGONALES

MODM.467BFJ12PB | 234,00€

Module 13 clés mixtes en pouces

KG 1,650 kg

- 440. 1/4 • 5/16 • 11/32 • 3/8 • 7/16 • 1/2 • 9/16 • 5/8 • 11/16 • 3/4 • 13/16 • 7/8 • 15/16
- Plateau mousse: PM.MOD440-4



MODM.440-4 | 111,00€

Module 12 clés mixtes en pouces

KG 1,650 kg

- 467. 1/4 • 5/16 • 11/32 • 3/8 • 7/16 • 1/2 • 9/16 • 5/8 • 11/16 • 3/4 • 7/8 • 15/16"
- Plateau mousse: PM.MOD467JU12



MODM.467JU12 | 235,00€



Module 7 clés mâles en T, tête sphérique

- 84TZSA. 3 • 4 • 5 • 6 • 7 • 8 • 10 mm
- Plateau mousse: PM.MOD84TZS-A

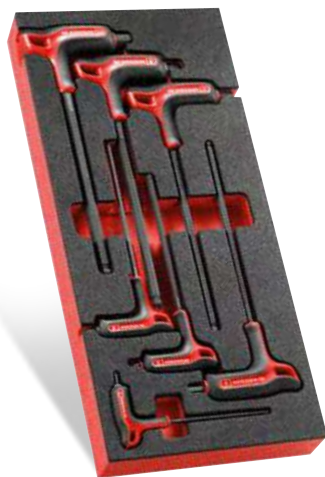

KG 0,996 kg

MODM.84TZSA | 68,50€

Module 7 clés mâles en T, Torx®

- 89.TXA 10 • 15 • 20 • 25 • 27 • 30 • 40
- Plateau mousse: PM.MOD89TX-A

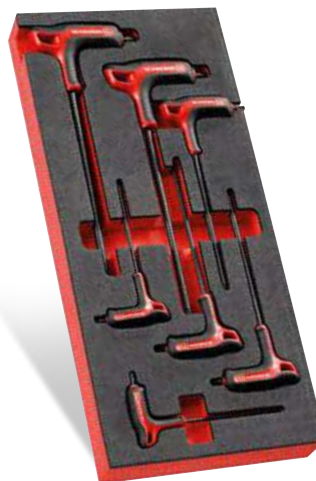

KG 0,680 kg

MODM.89TXA | 71,50€

Module 9 clés à fourche de 6 à 24 mm

- 44. 6 × 7 • 8 × 9
- 10 × 11 • 12 × 13
- 14 × 15 • 16 × 17
- 18 × 19 • 21 × 23
- 22 × 24 mm



KG 1,315 kg

MODM.44-1 | 73,50€

Module 3 clés à fourche grandes dimensions

- 44. 26 × 28
- 27 × 29
- 30 × 32



KG 1,578 kg

MODM.44-2 | 66,00€

Module 7 clés polygonales contre coudées de 6 à 19 mm

- 55A. 6 × 7
- 8 × 9
- 10 × 11
- 12 × 13
- 14 × 15
- 16 × 17
- 18 × 19 mm
- Plateau mousse: PL.317A

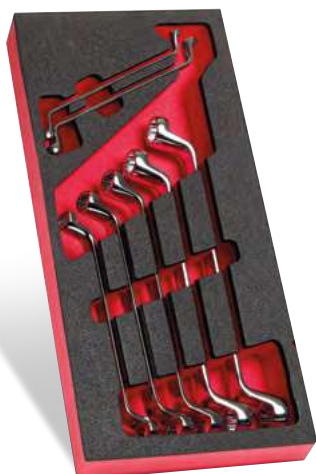

KG 0,920 kg

MODM.55A-1 | 88,00€

Module 7 clés droit polygonales à cliquet œil 12 pans de 6 à 19 mm

- 64. 6 × 7 • 8 × 9
- 10 × 11 • 12 × 13
- 14 × 15 • 16 × 18
- 17 × 19 mm
- Angle de reprise 5°
- Plateau mousse: PM.MOD64J7



KG 0,925 kg

MODM.64J7 | 229,00€



Module douilles tournevis 1/2" Torx®

- SXM. 20 • 25 • 27 • 30 • 40 • 45 • 50 • 55 • 60
- SX. 40LA • 45LA • 55LA • 70LA
- Plateau mousse: PM.MODSXM



MODM.SXM | **158,00€**

Module douilles tournevis 1/2" XZN

KG 3,5 kg

- SV. 6B • 8B • 10B • 12B • 14B • 16B
- SV. 6LB • 8LB • 10LB • 12LB • 14LB • 16LB • 18LB
- Plateau mousse: PM.MODSV



MODM.SV | **123,00€**

Module douilles tournevis 1/2" 6 pans

- STM. 5 • 6 • 7 • 8 • 10 • 12 • 14 • 17 • 19
- SHP. 6LA • 7LA • 8LA • 10LA • 12LA
- Plateau mousse: PM.SHP



MODM.SHPB | **144,00€**

Module 3 pinces mécanicien

KG 0,75 kg

- 185A.20CPE: pince becs 1/2 ronds
- 187A.18CPE: pince universelle
- 192A.16CPE: pince coupante diagonale
- Plateau mousse: PM.MODCPEA0



MODM.CPEA0 | **93,50€**

Module 4 pinces

KG 1,480 kg

- 192A.16CPE: pince coupante diagonale
- 185A.20CPE: pince becs 1/2 ronds
- 181A.25CPE: pince multiprise entrecassée à verrouillage
- 501A: pince étau grande capacité
- Plateau mousse: PM.MODCPEA1



MODM.CPEA1 | **150,00€**

Module 3 pinces avec 1 coupe-tout intégré

KG 1,480 kg

- 192A.16CPE: pince coupante diagonale
- 185A.20CPE: pince becs 1/2 ronds
- 181A.25CPE: pince multiprise entrecassée à verrouillage
- 980C: coupe-toute lame dégagée
- Plateau mousse: PM.MODCPEA2

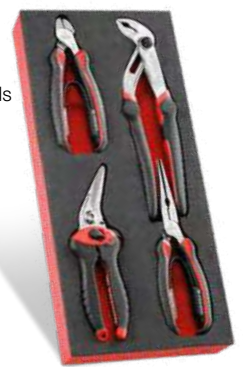

MODM.CPEA2 | **117,00€**

Module 3 pinces multiprises

KG 1,28 kg

- 500A: pince-étau à becs courts
- 194A.17CPE: pince à dénuder
- 181A.25CPE: pince multiprises à verrouillage
- Plateau mousse: PM.MODCPEA3



MODM.CPEA3 | **129,00€**

Module 4 pinces pour Circlips®

KG 0,700 kg

- 177A.13 (10 - 25) 177A.18 (19 - 60) bec droit Circlips® extérieurs
- 179A.13 (12 - 25) 179A.18 (19 - 60) bec droit Circlips® intérieurs
- Plateau mousse: PM.MODPCSN



MODM.PCSN | **89,00€**

Module 2 pinces réglables

KG 1,29 kg

- 181A.25CPE: pince multiprise à verrouillage
- 580.10: pince-étau becs coudés multi-usage
- Plateau mousse: PM.MODPR12



MODM.PR12 | **87,00€**

Module outils de frappe 205H

KG 2,4 kg

- 205H.100: marteau
- 208A.32CBA: massette acier 32 mm
- 263.20: burin
- 256.6: pointeau précision 6 mm
- 248: chasse-goupilles 4 • 5 • 6 mm
- Plateau mousse: PM.MODMI3



MODM.MI3 | 105,00€

Module chasse-goupilles gainés

KG 1,5 kg

- 249.G 2 • 3 • 4 • 5 • 6 • 8 mm: 6 chasse-goupilles
- 247.G 4 • 5 • 6 • 8 mm: 4 chasse-clous
- 255.G6: pointeau précision 6 mm
- Plateau mousse: PM.MODCG

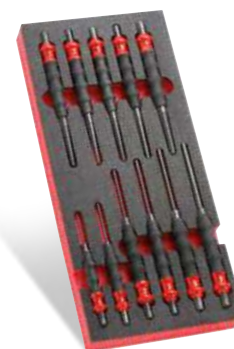

MODM.CG | 103,00€

Module outils de frappe gainés

KG 1,750 kg

- 205C.50: marteau DIN composite 500 g
- 208A.32CBA: massette acier 32 mm
- 256.6: pointeau précision 6 mm
- 263.G19: burin
- 249.G 4 • 5 • 6 mm: chasse-goupilles gainés
- Plateau mousse: PM.MODMI5



MODM.MI5 | 109,00€

Module outils de frappe 205C

KG 1,700 kg

- 205C.50: marteau DIN composite 500 g
- 208A.32CBA: massette acier 32 mm
- 256.6: pointeau précision 6 mm
- 263.18: burin
- 248. 4 • 5 • 6 mm: 3 chasse-goupilles
- Plateau mousse: PM.MODMI7



MODM.MI7 | 106,00€

Module outils de frappe 200H

KG 2,3 kg

- 200H.40 : marteau américain Hickory 40 mm
- 208A.32CBA : masette acier 32 mm
- 263.20 : burin
- 256.6 : pointeau précision 6 mm.
- 248,4 - 5 - 6 mm : chasse-goupilles longs
- Plateau mousse: PM.MODMI1.



MODM.MI1 | 109,00€

Module outils de frappe 202H

KG 1,8 kg

- 202H.1 : marteau américain Hickory 40mm
- 208A.32CB : marteau en plastique 32 mm
- 263.20 : burin
- 256.6 : pointeau précision 6 mm
- 248 : 4 - 5 - 6 mm: 3 chasses-goupilles longs
- Plateau mousse : PM.MODMI4

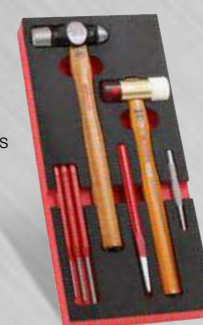

MODM.MI4 | 122,00€

Module scie, mesure, limes

KG 2,1 kg

- 603F: monture de scie
- 668A.10: 10 lames de scie
- 234.S: pointe à tracer
- DELA.1051.300: réglet
- 5 limes:
 - PAM.B250EMA
 - ▲ DRD.MD250EMA
 - CAR.MD200EMA
 - ▲ TRI.MD200EMA
 - RD.M200EMA
- 893B.319: mètre à ruban 3M
- Plateau mousse: PM.MOD603F



MODM.603F | 193,00€



Modules

L : dimensions 188 x 418 mm
M : 3/4 module

- Modules universels compatibles avec toutes les servantes FACOM



Modules sécables

Dimensions 175 x 418 mm (355 mm sans la goulotte)

- Modules universels compatibles avec toutes les servantes FACOM
- En polystyrène choc thermoformé
- Pour CHRONO, détachez la partie sécable

Module douilles 12 pans 1/4" clés mâles et embouts

KG 1,09 kg

- Douilles: RE. 5,5 • 6 • 7 • 8 • 9 • 10 • 11 • 12 • 13 • 14
- **RL.161 : cliquet étanche**
- R.209-215 : 2 rallonges 55 et 150 mm
- R.240A : cardan universel
- R.120A : poignée coulissante 1/4"
- R.235 : douille 1/4" porte-embouts
- R.236B : poignée emmanchées 158 mm
- 82H. 2 • 2,5 • 3 • 4 • 5 • 6 • 7 • 8 • 9 • 10

Embouts:

- Fente®: 4,5 • 6,5 • 8
- 6 Pans: 3 • 4 • 5 • 6 mm
- Pozidriv®: 1 • 2
- Plateau thermoformé: PL.L13



MOD.RL112 | 167,00€

Module douilles 6 pans 1/4" clés mâles et embouts

KG 1,085 kg

- Douilles: R. 5,5 • 6 • 7 • 8 • 9 • 10 • 11 • 12 • 13 • 14
- **R.161B : cliquet "paume de main"**
- R.209-215 : 2 rallonges 55 et 150 mm
- R.240A : cardan universel
- R.120A : poignée coulissante
- R.235 : douille 1/4" porte-embout
- R.236B : poignée emmanchée 158 mm
- 82H. 2 • 2,5 • 3 • 4 • 5 • 6 • 7 • 8 • 9 • 10

Embouts:

- Fente®: 4,5 • 6,5 • 8
- 6 Pans: 3 • 4 • 5 • 6 mm
- Pozidriv®: 1 • 2
- Plateau thermoformé: PL.L13



MOD.R161-26 | 156,00€

Module douilles 6 pans 1/4" clés mâles, clés Torx® et embouts

KG 0,96 kg

- Douilles: R. 5,5 • 6 • 7 • 8 • 9 • 10 • 11 • 12 • 13 • 14
- **R.161B : cliquet "paume de main"**
- R.209 et R.215 : 2 rallonges 55 et 150 mm
- R.236B : poignée emmanchée 158 mm
- R.240A : cardan universel
- R.120A : poignée coulissante 1/4"
- 83SH.JPAA : étui de 9 clés mâles tête sphérique (1,5 • 2 • 2,5 • 3 • 4 • 5 • 6 • 7 • 8 mm)
- 89S.JP8A : étui de 8 clés TORX® tête sphérique (10 • 15 • 20 • 25 • 27 • 30 • 40 • 45)
- R.235 : douille porte-embout

Embouts:

- Fente®: 6,5 • 8
- 6 Pans: 3 • 4 • 5 • 6 • 7 mm
- Phillips®: 1 • 2 • 3
- Pozidriv®: 1 • 2
- Resistorx®: 10 • 15 • 20 • 25 • 30 • 40
- Plateau thermoformé: PL.658



MOD.R161-46 | 205,00€

Module douilles 12 pans 1/2"

- Douilles: S. 3/8 - 7/16 - 1/2 - 9/16 - 19/32 - 5/8 - 21/32 - 11/16 - 3/4 - 13/16 - 7/8
- **SL.161 : cliquet**
- S.210-S.215 : 2 extensions 130 et 250 mm
- S.240A : cardan universel
- Plateau thermoformé : PL.M05



MOD.SL161-112U | 117,09€

Module douilles 12 pans 3/8"

- Douilles: J. 1/4 - 5/16 - 3/8 - 7/16 - 1/2 - 9/16 - 5/8 - 11/16 - 3/4 - 13/16 - 7/8
- **JL.161 : cliquet**
- J.210-J.215-J.120A : 3 extensions 130 et 250 et 200 mm
- J.240A : cardan universel
- Plateau thermoformé : PL.M18



MOD.JL161-212U | 146,58€

Module douilles 6 pans 3/8" cliquet

- Douilles: JH. 7 - 8 - 9 - 10 - 11 - 12 - 13 - 14 - 15 - 16 - 17 - 18 - 19 - 21 - 22
- **J.161B: cliquet "paume de main"**
- J.210 - 215: 2 rallonges 125 et 250 mm
- J.240A: cardan universel
- J.120A: poignée coulissante
- Plateau thermoformé: PL.M15



KG 2,99 kg



FOAM FOAM MODULE
MODM.J161-36

MOD.J161-36 | 167,00€

Module douilles 6 pans 1/2" et accessoires

- Douilles: SH. 8 - 9 - 10 - 11 - 12 - 13 - 14 - 15 - 16 - 17 - 18 - 19 - 21 - 22 - 23 - 24 - 27 - 28 - 29 - 30 - 32
- **S.161B: cliquet "paume de main"**
- S.210 - 215: 2 rallonges 130 et 250 mm
- S.240A: cardan universel
- S.120A: poignée coulissante
- Plateau thermoformé: PL.L02



KG 3,68 kg



MOD.S161-46 | 172,00€

Module douilles 6 pans 3/8" cliquet à verrouillage

- Douilles: JH. 7 - 8 - 9 - 10 - 11 - 12 - 13 - 14 - 15 - 16 - 17 - 18 - 19 - 21 - 22
- **JL.171: cliquet étanche à verrouillage**
- J.210RC-215RC: 2 rallonges 125 et 250 mm
- J.240A: cardan universel
- J.120A: poignée coulissante
- Plateau thermoformé: PL.M15



KG 1,67 kg



MOD.JL171-36 | 172,00€

Module douilles 12 pans 1/2" cliquet

- Douilles: S. 8 - 10 - 11 - 12 - 13 - 14 - 15 - 16 - 17 - 18 - 19 - 21 - 22 - 23 - 24 - 27 - 30 - 32
- **SL.161: cliquet étanche**
- S.210 - S.215: 2 rallonges 130 et 250 mm
- S.240A: cardan universel
- Plateau thermoformé: PL.M01



KG 2,95 kg



MOD.SL112 | 177,00€

Module douilles 12 pans 3/8" cliquet

- Douilles: J. 8 - 9 - 10 - 11 - 12 - 13 - 14 - 15 - 16 - 17 - 18 - 19 - 21 - 22
- **JL.161: cliquet étanche**
- J.210 • 215: 2 rallonges 125 et 250 mm
- J.240A: cardan universel
- J.120A: poignée coulissante
- Plateau thermoformé: PL.686



MOD.JL112 | 167,00€

Module douilles 12 pans 1/2" cliquet et accessoires en pouces

- Douilles: S. 3/8 - 7/16 - 1/2 - 9/16 - 19/32 - 5/8 - 21/32 - 11/16 - 3/4 - 13/16 - 7/8
- **S.161B: cliquet "paume de main"**
- S.210 - S.215: 2 rallonges 130 et 250 mm
- S.240A: cardan universel
- Plateau thermoformé: PL.MO5



KG 2,95 kg



MOD.S161-112U | 122,00€



Module douilles 12 pans 1/2" en pouces

KG 3,3 kg



- Douilles S. 3/8" - 7/16" - 1/2" - 9/16" - 19/32" - 5/8" - 21/32" - 11/16" - 3/4" - 13/16" - 7/8" - 15/16" - 1" - 1 1/16" - 1 3/16" - 1 1/4".
- **S.161.B : cliquet «paume de main»**
- S.210 + S.215 : 2 rallonges 130 et 250 mm
- S.240A : cardan universel
- S.120A : poignée coulissante
- Plateau thermoformé : PL.L05



MOD.S161-212U | 171,00€

Module douilles 6 pans 1/2"

KG 3,03 kg



- Douilles : S.H. 8 - 9 - 10 - 11 - 12 - 13 - 14 - 15 - 16 - 17 - 18 - 19 - 21 - 22 - 23 - 24 - 27 - 30 - 32 mm
- **S.161.B : Cliquet «paume de main»**
- S.210 + S.215 : 2 rallonges 130 et 250 mm
- S.240A : cardan universel :
- Plateau thermoformé : PL.M01.



MOD.S161-36PB | 148,03€

Module douilles 6 pans 1/2" en pouces

KG 3,34 kg



- Douilles : S.3/8" - 7/16" - 1/2" - 9/16" - 19/32" - 5/8" - 21/32" - 11/16" - 3/4" - 13/16" - 7/8" - 15/16" - 1" - 1 1/16" - 1 1/8" - 1 3/16" - 1 1/4".
- **SL.161 : cliquet étanche**
- S.210 + S.215 : 2 rallonges 130 et 250 mm
- S.240A : cardan universel
- S.120A : poignée coulissante
- Plateau thermoformé : PL.L05



MOD.SL161-212U | 171,00€

Module douilles 12 pans 1/2" cliquet et accessoires

KG 2,99 kg



- Douilles S.H. 8 - 9 - 10 - 11 - 12 - 13 - 14 - 15 - 16 - 17 - 18 - 19 - 21 - 22 - 23 - 24 - 27 - 30 - 32 mm
- **SL.161 : cliquet étanche**
- S.210 + S.215 : 2 rallonges 130 et 250 mm
- S.240A : cardan universel
- Plateau thermoformé : PL.M01



MOD.SL161-36 | 152,00€

Module douilles 6 pans 3/8"

KG 3,34 kg



- Douilles : JH. 7 - 8 - 9 - 10 - 11 - 12 - 13 - 14 - 15 - 16 - 17 - 18 - 19 - 21 - 22
- **JL.161 : cliquet étanche**
- J.210-215 : 2 rallonges 125 et 250 mm
- J.240A : cardan universel
- J.120A : poignée coulissante
- Plateau thermoformé : PL.M15



MOD.JL161-36 | 170,00€



RWS



DeWALT

EXPERT

PROTWIST®

Nouvelle génération

- + 100% de durée de vie
- Ergonomie optimisée

NOUVEAU TRAITEMENT THERMIQUE DE LA LAME

- + 100%* de durée de vie et + 100%* de résistance de la lame
- Très bonne résistance à la flexion

NOUVEAU TRAITEMENT DE SURFACE DE L'EMPREINTE

- Traitement "tri-coating" (Zinc-Nickel-Chrome): 4 fois* plus de résistance à la corrosion

NOUVEAUX MATÉRIAU ET DESIGN DE LA POIGNÉE

- Manche Soft Grip pour plus de confort
- Excellente résistance aux produits chimiques
- Ergonomie optimisée du manche: + 10%* de couple

MARQUAGE LASER INDÉLÉBILE

CODE COULEUR

- Repérage facile de l'empreinte

* Comparé au tournevis FACOM PROTWIST® actuel.

Module 8 tournevis

KG 0,99 kg

- AT 3 x 75 • 3,5 x 100 • 5,5 x 125 • 4 x 100
- ATWH 6,5 x 150 • 8 x 175 avec écrou
- ATP 1 x 100 2 x 125
- Plateau thermoformé: PL.325

FOAM MODULE MODM.AT1

PROTWIST®

MOD.AT1 59,00€

Module 8 tournevis

KG 0,75 kg

- AT 2 x 75 • 2,5 x 75
- ATP 0 x 75
- ATWPH 3 x 150 avec écrou
- ATD 0 x 75 1 x 100 • 2 x 125
- ATWDH 3 x 150 avec écrou
- Plateau thermoformé: PL.631

FOAM MODULE MODM.AT2

PROTWIST®

MOD.AT2 68,50€

Module 8 tournevis dont 4 boules

KG 0,79 kg

- AT 4 x 25 • 5,5 x 35
- ATP 0 x 75 • 1 x 25
- ATD 0 x 75 • 1 x 100 2 x 35 • 2 x 125
- Plateau thermoformé: PL.326

FOAM MODULE MODM.AT3

PROTWIST®

MOD.AT3 58,00€

Module 9 tournevis plats

KG 1,00 kg

- AT 2,5 x 75 • 3,5 x 75 4 x 35 • 4 x 100 4 x 300 • 5,5 x 35 5,5 x 100
- ATWH 6,5 x 150 8 x 175 avec écrou
- Plateau thermoformé XL: PL.676

FOAM MODULE MODM.AT4

PROTWIST®

MOD.AT4 67,00€

Module 10 tournevis cruciformes Pozidriv® et Phillips®

KG 0,92 kg

- ATP 0 x 75 • 1 x 25 1 x 100 • 2 x 35 2 x 125 • 2 x 250 3 x 150
- ATD 1 x 100 ATD 2 x 35
- ATWDH 2 x 125
- Plateau thermoformé XL: PL.677

FOAM MODULE MODM.AT5

PROTWIST®

MOD.AT5 68,50€

Module 8 tournevis

KG 1,00 kg

- AT 3,5 x 75 • 4 x 100 5,5 x 150 • 6,5 x 150
- ATWH 8 x 175 avec écrou
- ATD 1 x 100 ATD 2 x 125
- ATP 0 x 75
- Plateau thermoformé: PL.325

FOAM MODULE MODM.AT7

PROTWIST®

MOD.AT7 60,00€

Module 8 tournevis - isolés 1000V

KG 0,90 kg

- AT 3,5 x 100VE 4 x 100VE 5,5 x 125VE 6,5 x 150VE
- ATP 1 x 100VE ATP 2 x 125VE
- ATD 1 x 100VE ATD 2 x 125VE
- Plateau thermoformé: PL.325

PROTWIST®

MOD.AT1VE 69,50€

Module 10 tournevis Resistox®

KG 0,89 kg



- AEX 6 x 35 • 7 x 35 • 8 x 75
- ATXR 10 x 75
15 x 75 • 30 x 125
20 x 100 • 25 x 100
27 x 100 • 40 x 150
- Plateau thermoformé XL: PL.678



FOAM MODULE MODM.AT6

PROTWIST®

MOD.AT6 | 69,50€

Module 7 tournevis Resistox®

KG 0,84 kg

- ATXR 10 x 75
15 x 75 • 20 x 100
25 x 100 • 27 x 100
30 x 125 • 40 x 150
- Plateau thermoformé: PL.327A



PROTWIST®

MOD.ATXR | 70,50€

Module 7 tournevis Torx®

KG 0,84 kg

- ATX 10 x 75
15 x 75 • 20 x 100
25 x 100 • 27 x 100
30 x 125 • 40 x 150
- Plateau thermoformé: PL.327A



PROTWIST®

MOD.ATX | 65,00€

Module 7 clés mâles 6 pans poignées en T tête sphérique

KG 0,996 kg



- 84TZA.3 • 4 • 5
6 • 7 • 8 • 10 mm
- Plateau thermoformé: PL.MM-A



FOAM MODULE MODM.84TZA

MOD.84TZA | 64,00€

Module 7 clés mâles Torx® poignées en T

KG 0,648 kg



- 89TXA. 10 • 15 • 20 • 25 • 27
30 • 40
- Plateau thermoformé: PL.TORX-A



FOAM MODULE MODM.89TXA

MOD.89TXA | 67,00€

Module 5 clés à douille emmanchée



- 74A. 6 • 7 • 8 • 10 • 13
- Plateau thermoformé: PL.689



PROTWIST®

MOD.74AJ5 | 81,00€

Module douilles longues 6 pans 3/8" et 1/2"

KG 1,50 kg



- Douilles longues 3/8": J.HLA 7 • 8 • 9
10 • 11 mm
- Douilles longues 1/2": S.HLA 12
13 • 14 • 15
16 • 17 • 18
19 mm
- Plateau thermoformé: PL.M06



MOD.HLB | 149,00€

Module visseries

KG 0,450 kg

- Module pour les vis et les petites pièces

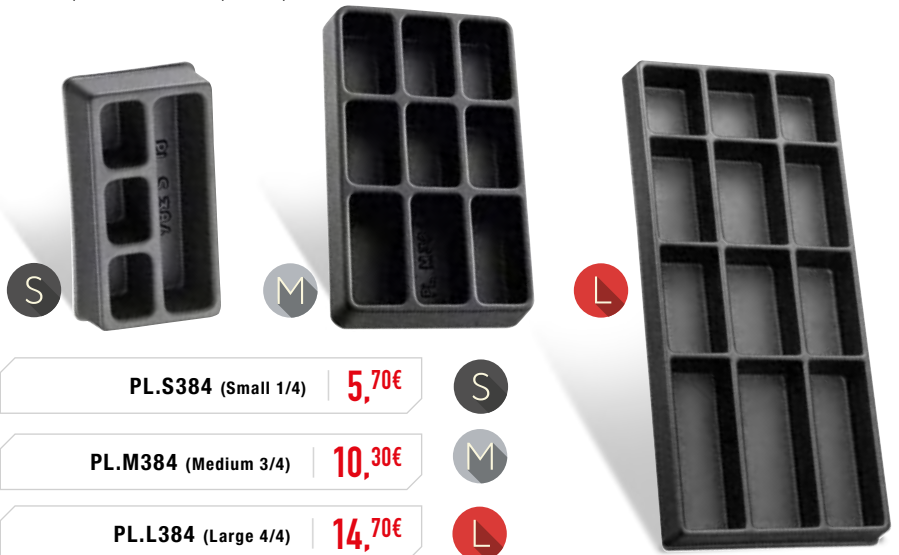

PL.S384 (Small 1/4) | 5,70€

PL.M384 (Medium 3/4) | 10,30€

PL.L384 (Large 4/4) | 14,70€



RWS



DeWALT

EXPERT

Module 12 clés mixtes à cliquet ultra grip

KG 1,4 kg

- 467B. 8 • 9 • 10 • 11 • 12 • 13 • 14 • 15 • 16 • 17 • 18 • 19 mm
- Plateau thermoformé: PL.652
- La bague supplémentaire dans le cliquet garantit que la clé ne tombe pas

FOURCHE ANTIDERAPANTE SUR TÊTES HEXAGONALES



MOD.467BJ12PB | 218,00€

Module 6 clés mixtes à cliquet ultra grip grandes dimensions

KG 4,22 kg

- 467B. 21 • 22 • 24 • 27 • 30 • 32 mm
- Plateau thermoformé: PL.653
- La bague supplémentaire dans le cliquet garantit que la clé ne tombe pas

FOURCHE ANTIDERAPANTE SUR TÊTES HEXAGONALES



MOD.467BXLPB | 299,00€

Module 12 clés mixtes articulées à cliquet et adaptateurs

KG 1,750 kg

- 467BF. 8 • 9 • 10 • 11 • 12 • 13 • 14 • 15 • 16 • 17 • 18 • 19 mm
- 3 Adaptateurs: douilles 1/4" & 1/2" - embouts 1/4"
- Plateau thermoformé: PL.680



MOD.467BFJ12PB | 224,00€

Module 16 clés mixtes de 6 à 22 et 24 mm

KG 1,790 kg

- 440. 6 • 7 • 8 • 9 • 10 • 11 • 12 • 13 • 14 • 15 • 16 • 17 • 18 • 19 • 22 • 24 mm
- Plateau thermoformé: PL.670



FOAM MODULE MODM.440-1

MOD.440-1 | 121,00€

Module 17 clés mixtes de 6 à 24 mm

KG 1,938 kg

- 440. 6 • 7 • 8 • 9 • 10 • 11 • 12 • 13 • 14 • 15 • 16 • 17 • 18 • 19 • 21 • 22 • 24 mm
- Plateau thermoformé: PL.313



MOD.440-1XL | 126,00€

Module 13 clés mixtes en pouces

KG 1,593 kg

- 440. 1/4 • 5/16 • 11/32 • 3/8 • 7/16 • 1/2 • 9/16 • 5/8 • 11/16 • 3/4 • 13/16 • 7/8 • 15/16
- Plateau thermoformé: PL.673



FOAM MODULE MODM.440-4

MOD.440-4PB | 108,00€

Goulotte latérale tiroir XL

KG 0,155 kg

- Pour le blocage des modules et le rangement de petit outillage, petites pièces
- Se positionne à droite ou à gauche du tiroir



PL.655 (latéral) | 4,75€

PL.656 (frontal JET+3) | 10,49€

PL.656M4 (frontal JET+4) | 7,20€

Module 4 clés mixtes grandes dimensions de 27 à 32 mm

KG 2,065 kg

- 440. 27 • 29 • 30 • 32 mm
- Plateau thermoformé: PL.314A



MOD.440-2PB | 80,00€

Module 5 clés mixtes grandes dimensions de 27 à 34 mm

KG 2,92 kg

- 440. 27 • 29 • 30 • 32 • 34 mm
- Plateau thermoformé XL: PL.671



MOD.440-2XL | 107,00€



Module 7 clés polygonales à cliquet œil 12 pans de 6 à 19 mm

KG 0,925 kg

- 64. 6 × 7 • 8 × 9 • 10 × 11 • 12 × 13 • 14 × 15 • 16 × 18 • 17 × 19 mm
- Angle de reprise 5°
- Plateau thermoformé: PL.608A



FOAM FOAM MODULE MODM.64J7

MOD.64J7 **208,00€**

Module 6 clés à douilles articulées 6 pans 6 à 17 mm

KG 0,940 kg

- 66A. 6 × 7 • 8 × 9 • 10 × 11 • 12 × 13 • 14 × 15 • 16 × 17
- Plateau thermoformé: PL.319A



MOD.66A-1 **181,00€**

Module 9 clés à fourche de 6 à 24 mm

KG 1,315 kg

- 44. 6 × 7 • 8 × 9 • 10 × 11 • 12 × 13 • 14 × 15 • 16 × 17 • 18 × 19 • 21 × 23 • 22 × 24 mm
- Plateau thermoformé: PL.315



MOD.44-1 **66,00€**

Module 3 clés à fourche grandes dimensions

KG 1,578 kg

- 44. 26 × 28 • 27 × 29 • 30 × 32
- Plateau thermoformé: PL.316



MOD.44-2 **59,00€**

Module 7 clés polygonales contre coudées de 6 à 19 mm

KG 0,920 kg

- 55A. 6 × 7 • 8 × 9 • 10 × 11 • 12 × 13 • 14 × 15 • 16 × 17 • 18 × 19 mm
- Plateau thermoformé: PL.317A



MOD.55-1 **83,00€**

Module 3 clés polygonales grandes dimensions 21 à 28 mm

KG 1,450 kg

- 55A. 21 × 23 • 22 × 24 • 26 × 28 mm
- Plateau thermoformé: PL.318A



MOD.55-2 **68,50€**

Module 10 clés à pipe débouchées 6 pans

KG 2,48 kg

- 75.8 • 10 • 11 • 12 • 13 • 14 • 16 • 17 • 18 • 19 mm
- Plateau thermoformé: PL.625



MOD.75-1PB **110,00€**

Module de clés à béquilles doubles forgées métriques

- 8 × 9 • 10 × 11 • 12 × 13 • 14 × 15 • 16 × 17 • 18 × 19 mm
- Plateau thermoformé: PL.359



MOD.97 **106,91€**

Module de douilles, clés et embouts Torx®

- J.235: porte embouts 3/8"
- R.235: douille 1/4" porte embouts
- S.236: douille 1/2" porte embouts
- EX.2.40 • 45 • 50 • 55: embouts Torx® 5/16
- EXR.1 10 • 15 • 20 • 25 • 30 40: embouts Resistorx® 1/4
- JTX. 8 • 10 • 12 • 14 • 16: douilles 3/8"
- STX 18 • 20: douilles 1/2"
- 59TX 6 × 8 • 10 × 12 • 14 × 18 20 × 24: clés à œil
- Plateau thermoformé: PL.M08

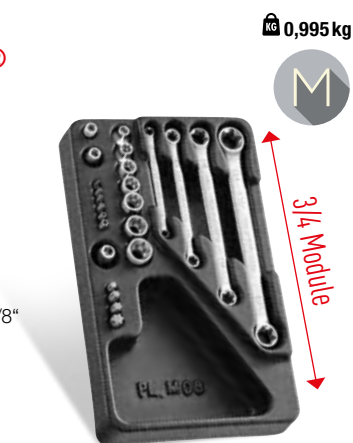

KG 0,995 kg



314 Module

MOD.TX1A | 205,00€

Module douilles impacts 1/2"

- NS.A: 10 • 11 • 12 • 13 • 14 • 15 • 16 • 17 • 18 • 19 • 21 • 22 • 23 • 24 mm
- NS.215: rallonge longueur 125 mm
- Plateau thermoformé: PL.610



KG 2,00 kg

MOD.NS1 | 148,00€

Module clés à tuyauter métrique 7 à 19 mm

- 43. 7 × 9 • 8 × 10 • 11 × 13 12 × 14 • 17 × 19
- Plateau thermoformé: PL.635



KG 0,960 kg

MOD.43 | 132,00€

Module douilles impacts 1/2" et embouts

- **Douilles impact:**
- NS.A: 13 • 14 • 15 • 16 • 17 • 18 • 19 • 21 22 • 24 • 27 • 30 • 32
- NS.236A et NS.237A: douilles impact 5/16" et 1/2" porte embouts
- **Embouts impact:**
- 6-Pans: ENH.3: 6 • 7 • 8 • 10 • 12 • 14
- Phillips®: ENP.2: 2 • 3 • 4
- Torx®: NEX.A: 30 • 40 • 45 • 50 • 55
- Plateau thermoformé: PL.623



KG 3,28 kg

MOD.NS2 | 236,00€

Module mesure traçage

- 257G: pointe automatique
- 234A: pointe à tracer
- 893B.319: mètre à ruban 3 m
- DELA.1051.300: réglet 300 mm
- 1885.00: rapporteur d'angle
- DELA.1223.02: équerre droite et angle 250 mm
- Plateau thermoformé: PL.633



KG 1,05 kg

MOD.234 | 120,00€

Module tournevis à frapper

- NS.260A: tournevis à frapper 1/2"
- NS.236A: douille porte-embouts 5/16"
- **15 embouts impact:**
- 6-Pans: ENH. 5 • 6 • 8 • 10
- Pozidriv®: END.2 n° 2 • 3
- Phillips®: ENP.2 n° 2 • 3 • 4
- Torx®: ENX.2 n° 20 • 25 • 30 • 40 • 45 • 55
- Plateau thermoformé: PL.380



KG 1,25 kg

MOD.NS260 | 149,00€

Module scie, mesure, limes

- 601: monture de scie
- 668A.10: 10 lames de scie
- 234.S: pointe à tracer
- DELA.1051.300: réglet
- 5 limes: PAM.B250EMA, DRD.MD250EMA, CAR.MD200EMA, TRI.MD200EMA, RD.MD200EMA
- 893B.319: mètre à ruban 3M
- Plateau thermoformé: PL.335
- Livré avec goulottes: PL.655 + PL.656

KG 2,3 kg



Largueur de 3 modules

MOD.601 | 166,12€



RWS



DeWALT

EXPERT

Module 3 pinces mécanicien

- 185A.20CPE: pince becs 1/2 ronds
- 187A.18CPE: pince universelle
- 192A.16CPE: pince coupante diagonale
- Plateau thermoformé: PL.MODCPEAO



KG 0,942 kg



MOD.CPEAO 87,00€

Module 5 pinces

- 181A.25CPE: pince multiprise à verrouillage
- 501A: pince à becs longs
- 185A.20CPE: pince becs 1/2 ronds droits longs
- 195A.20CPE: pince becs 1/2 ronds coudés longs
- 192A.16CPE: pince coupante diagonale
- Plateau thermoformé: PL.MODCPEA5

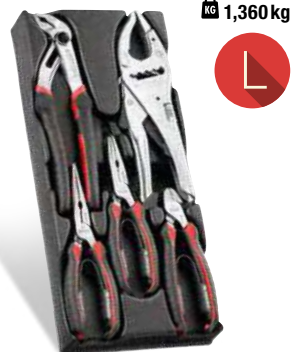

KG 1,360 kg



MOD.CPEA5 172,00€

Module 2 pinces réglables

- 181A.25CPE: pince multiprise à verrouillage
- 501AMT: pince étau à gâchette
- Plateau thermoformé: PL.330



KG 1,160 kg

MOD.PR11 83,00€

Module 2 pinces réglables

- 181A.25CPE: pince multiprise à verrouillage
- 580.10: pince étau auto becs coudés
- Plateau thermoformé: PL.330



KG 1,140 kg

MOD.PR12 78,50€

Module 2 pinces réglables

- 180.CPE: pince multiprise
- 500A: pince étau à becs courts
- Plateau thermoformé: PL.330



KG 1,094 kg

MOD.PR8 75,50€

Module 2 pinces réglables

- 181A.25CPE: pince multiprise à verrouillage
- 501A: pince à becs longs
- Plateau thermoformé: PL.330



KG 0,504 kg

MOD.PR9 90,50€

Module 3 pinces isolées 1000V

- 180.VE: pince multiprise
- 391A.16VE: pince coupante diagonale
- 194A.17VE: pince à dénuder standard
- Plateau thermoformé: PL.VEA0



MOD.VEA0 82,46€

Module 5 limes

- PAM.B200EMA: plate
- DRD.MD200EMA: demi-ronde
- CAR.MD200EMA: carrée
- TRI.MD200EMA: triangulaire
- RD.MD200EMA: ronde
- Plateau thermoformé: PL.606



KG 0,950 kg

MOD.LIM 71,50€

*Le module est livré avec la dernière génération de pinces (différente de l'image ci-dessus).

Module 4 pinces fermantes/ouvrantes pour Circlips® becs droits et coudés

KG 0,780 kg

- 177A.18: pince pour Circlips® extérieurs. Pour Circlips® de 19 à 60 mm - Becs droits
- 197A.18: pince pour Circlips® extérieurs. Pour Circlips® de 19 à 60 mm - Becs 90°
- 179A.18: pince pour Circlips® intérieurs. Pour Circlips® de 19 à 60 mm - Becs droits
- 199A.18: pince pour Circlips® intérieurs. Pour Circlips® de 19 à 60 mm - Becs 90°
- Plateau thermoformé: PL.332A
- Les becs sont positionnées de telle sorte que le Circlips® reste en place pendant le retrait.



Code de couleur ouvrir / fermer



MOD.PC | 94,50€

Module 4 pinces pour Circlips®

KG 0,650 kg

- 177A.13: pince pour Circlips® extérieurs Pour Circlips® de 10 à 25 mm - Becs droits
- 177A.18: pince pour Circlips® extérieurs. Pour Circlips® de 19 à 60 mm - Becs droits
- 179A.13: pince pour Circlips® intérieurs. Pour Circlips® de 10 à 25 mm - Becs droits
- 179A.18: pince pour Circlips® intérieurs. Pour Circlips® de 19 à 60 mm - Becs droits
- Plateau thermoformé: PL.683
- Les becs sont positionnées de telle sorte que le Circlips® reste en place pendant le retrait.



Code de couleur ouvrir / fermer



MOD.PCSN | 83,00€

Module pinces électroniques

KG 0,650 kg

- 405.MT • 405.12MT
- 406.MT • 406.8MT
- 402.MT • 433.LMT
- Plateau thermoformé: PL.612



MOD.MT1 | 274,00€

Module chasse-goupilles, burins, bédanes gainés

KG 3 kg

- 249.G 12 • 14 • 16 mm.: 3 chasse-goupilles
- 263.G 19 • 20 • 22: 3 burins
- 255.G 18: 1 burin bédane
- Plateau thermoformé: PL.611



MOD.CG1 | 142,00€

Module chasse-goupilles gainés

KG 1,47 kg

- 249.G 2 • 3 • 4 • 5 • 6 • 8 mm: 6 chasse-goupilles
- 247.G. 4 • 5 • 6 • 8 mm: 4 chasse-clous
- 255.G6: 1 pointeau
- Plateau thermoformé: PL.334



MOD.CG | 103,00€

Module outils de frappe 205C

KG 1,660 kg

- 205C.50: marteau manche fibre DIN composite 500G
- 208A.32CBA: massette acier 32 mm
- 248. 4 • 5 • 6 mm: 3 chasse-goupilles longs
- 263.18: burin
- 256.6: pointeau
- Plateau thermoformé: PL.333



MOD.MI7 | 91,50€

Module outils de frappe 200H

KG 1,8 kg

- 200H.32: marteau rivoir Hickory 32 mm
- 208A.32CBA: massette acier 32 mm
- 263.20: burin
- 256.6: ointeau
- 248.4 - 5 - 6 mm: Chasses-goupilles longs
- Plateau thermoformé PL.333



MOD.MI1 | 100,00€

Module outils de frappe 205H

KG 1,705 kg

- 205H.50: marteau manche bois
- 208A.32CBA: massette acier 32 mm
- 263.18: burin
- 256.6: pointeau
- 248. 4 • 5 • 6 mm: 3 chasse-goupilles longs
- Plateau thermoformé: PL.333



MOD.MI3 | 85,00€

Module outils de frappe 202H

KG 1,45 kg

- 202H.1/2: marteau américain Hickory 1/2
- 208A.32CBA: massette acier 32 mm.
- 263.18: burin
- 256.6: pointeau
- 248.4 - 5 - 6 mm: chasses-goupilles longs
- Plateau thermoformé PL.333



MOD.MI4 | 112,00€



RWS



DeWALT

EXPERT

Module 16 douilles 1/2" avec embouts hexagonaux-Torx-XZN longs monoblocs

- 6-pans: 5 • 6 • 7 • 8
- XZN: 6 • 8 • 9 • 10 • 12 • 14 • 16 • 18
- Torx®: 40 • 45 • 55 • 70
- Plateau thermoformé: PL.L336B



MOD.SHPB | 199,00€

Module 24 outils de serrage et desserrage de culasse

KG 2,612 kg

- D.34B L, 7 • 9 • 10 • 12 • 14 • 16: douilles tournevis cannelures 1/2"
- SV. LB 6 • 8 • 10 • 12 • 14: douilles tournevis 1/2" long XZN
- JTX. 8 • 10: douilles 3/8" Torx®
- STX. 12 • 14 • 16 • 18 • 20: douilles 1/2" Torx®
- SX.LA, 55 • 70: douilles tournevis 1/2" embouts longs Torx®
- SHP.LA 6 • 8 • 10 • 12: douilles 6 pans 1/2"
- Plateau thermoformé: PL.663

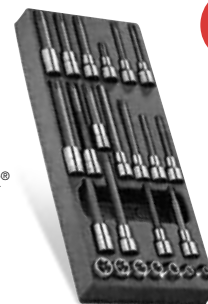

MOD.CH | 255,00€

Module d'extracteurs: prise intérieure et extérieure

KG 4,4 kg

- U.306A140: extracteur (capacité 7 à 140 mm)
- U.306G2: 3 griffes pour prise intérieure (capacité 23 à 130 mm)
- U.306G10: 3 griffes longues pour prise extérieure (capacité 10 à 180 mm)
- U.14L: extracteur compact (capacité 10 à 45 mm)
- Plateau thermoformé: PL.354



Largeur de 2 modules
Hauteur 100 mm

MOD.U306 | 397,58€

Module pour service bougies

KG 1,685 kg

Douilles bougies:

- B.J14BH1: 14 mm, longueur 90
- B.J14BH2: 14 mm, longueur 250
- B.J16A1: 16 mm, longueur 90
- B.J16A2: 16 mm, longueur 250
- B.J18A1: 18 mm, longueur 90
- B.J21A1: 21 mm, longueur 90
- DM.20: pose-bougie flexible
- Plateau thermoformé: PL.669A



MOD.BJC | 188,00€

Module 20 embouts de vissage longs et 3 douilles porte-embouts

KG 0,755 kg

- 6-pans: EH.2L 4 • 5 • 6 • 7 • 8 • 10
- XZN: EV.2L 5 • 6 • 8 • 10
- Torx®: EX.2L 30 • 40 • 45 • 50
- Resistor®: EXR.1L 10 • 15 • 20 • 25 • 30 • 40
- SJ.236: douille CDX porte embouts 5/16
- R.235: douille 1/4" porte embouts
- S.236: douille 1/2" porte embouts 5/16
- Plateau thermoformé: PL.624



MOD.E20L | 113,00€

Module 41 embouts longs et courts et 3 douilles porte-embouts

KG 0,895 kg

- 6-Pans: EH.2L 4 • 5 • 6 • 7 • 8 • 10 / EH. 4 • 5 • 6 • 7 / EH.2 8 • 10
- XZN: EV.2L 5 • 6 • 8 • 10 / EV. 6 • 8 • 10
- Torx®: EX.2L 30 • 40 • 45 • 50 / EX.2 45 • 50 • 55
- Resistor®: EXR.1L 10 • 15 • 20 • 25 • 30 • 40 / EXR.1 10 • 15 • 20 • 25 • 30 • 40
- Pozidriv®: embouts n° 1 • 2 • 3
- R.235: douille 1/4" porte embouts 1/4"
- S.236: douille 1/2" porte embouts 5/16"
- Plateau thermoformé: PL.621



MOD.E41 | 178,00€

Module rivetage

KG 1,984 kg

- Y.103C: pince à riveter
- 600 rivets alu:
 - Tête standard: 4 × 8 • 4 × 10 • 4,8 × 8 • 4,8 × 10
 - Tête standard laquée noire: 4 × 8 • 4 × 10
- Plateau thermoformé: MOD.Y105SP



MOD.Y105 | 88,12€

Module vidange et filtre multi-marques

KG 1 kg

- Clé à filtre à huile automatique à sangle: U.48
- Douilles 6 pans 3/8": 13, 14, 17, 18, 19, 21 mm
- Embouts mâle hexagonal: 8, 10, 12, 13, 14, 17 mm
- Embout Torx® 45
- Plateau thermoformé XL: PL.399A



MOD.U48A | 170,00€

NEW

JETLINE
SYSTEM

Repensez votre atelier et créez votre composition idéale en toute liberté. À vous de jouer et de dessiner l'atelier parfait.

Le nouveau configurateur JetLine a été spécialement conçu pour vous assister dans la constitution de votre espace de travail avec le mobilier de la gamme JetLine.

Créez votre composition et visualisez la en 3 dimensions, en temps réel.

Ce logiciel à la fois puissant et simple d'utilisation vous permet de simuler toutes les configurations de travail possibles en combinant l'ensemble du mobilier JetLine + : établis, meubles bas avec tiroirs ou portes, meubles hauts portes pleines ou vitrées et armoires.

Mais vous pourrez aussi compléter votre ensemble avec les servantes, accessoires mais aussi les modules d'outils FACOM.

A vous de jouer

1. DESSINEZ VOTRE ATELIER

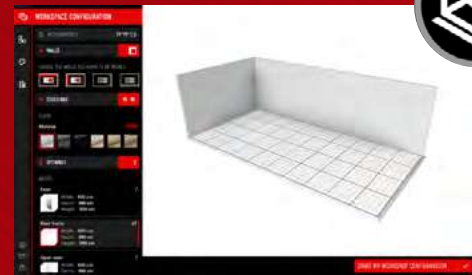

2. CRÉEZ VOTRE COMPOSITION



3. COMPLÉTEZ AVEC SERVANTES ET ACCESSOIRES



4. CHOISISSEZ VOTRE COULEUR



5. CHOISISSEZ VOS OUTILS

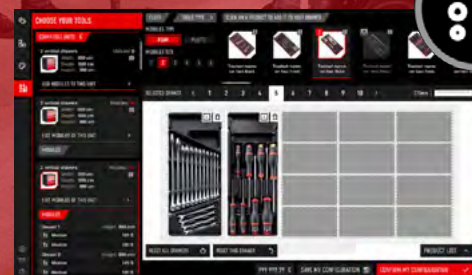

Pour plus d'info



DeWALT
EXPERT

Meuble bas simple 6 tiroirs

- Dimensions tiroirs : L569 x P421 x H60/130/200 mm
- Dimensions hors tout : L722 x P701 x H840 mm
- 4 tiroirs : H60 mm = 12 modules
- 1 tiroir : H130 mm = 3 modules
- 1 tiroir : H270 mm (H1015 mm avec la réhausse JLS3-BASEMBS)



Choisissez votre plan de travail voir p. 40

JLS3-MBS6T ■ 777,00€
JLS3-MBS6TBS ■

Meuble bas simple 7 tiroirs

- Dimensions tiroirs : L569 x P421 x H60/130/200 mm
- Dimensions hors tout : L722 x P701 x H840 mm
- 5 tiroirs : H60 mm = 15 modules
- 1 tiroir : H130 mm = 3 modules
- 1 tiroir : H100 mm (H1015 mm avec la réhausse JLS3-BASEMBS)



JLS3-MBS7T ■ 835,00€
JLS3-MBS7TBS ■

Meuble bas simple 8 tiroirs

- Dimensions tiroirs : L569 x P421 x H60/130/200 mm
- Dimensions hors tout : L722 x P701 x H840 mm
- 6 tiroirs : H60 mm = 15 modules
- 2 tiroirs : H130 mm = 3 modules (H1015 mm avec la réhausse JLS3-BASEMBS)



Choisissez votre plan de travail voir p. 40

JLS3-MBS8T ■ 893,00€
JLS3-MBS8TBS ■

Meuble bas 5 tiroirs extra large

- 2 tiroirs hauteur 60 mm (12 modules + espace libre de 15 cm)
- 2 tiroirs hauteur 130 mm (12 modules + espace libre de 15 cm)
- 1 hauteur du tiroir 270 mm
- Dimensions : L1449 x P701 x H840 mm (H1015 mm avec la réhausse JLS3-BASEMBD)



Choisissez votre plan de travail voir p. 40

JLS3-MBD5T ■ 1418,00€
JLS3-MBD5TBS ■

Meuble bas 6 tiroirs extra large

- 4 tiroirs hauteur 60 mm (24 modules + espace libre de 15 cm)
- 1 tiroirs hauteur 130 mm (6 modules + espace libre de 15 cm)
- 1 hauteur du tiroir 270 mm
- Dimensions : L1449 x P701 x H840 mm (H1015 mm avec la réhausse JLS3-BASEMBD)



Choisissez votre plan de travail voir p. 40

JLS3-MBD6T ■ 1476,00€
JLS3-MBD6TBS ■

Meuble bas 6 tiroirs avec tiroir énergisé

- 4 tiroirs : H60 mm = 12 modules
- 1 tiroir : H130 mm = 3 modules
- 1 tiroir énergisé (POWER) : H270 mm
- Dimensions : L722 x P701 x H840 mm (H1015 mm avec la réhausse JLS3-BASEMBS)

Plus d'infos sur le tiroir énergisé page 7



Choisissez votre plan de travail voir p. 40

JLS3-MBSPower ■ 1212,00€
JLS3-MBSPowerBS ■

Meuble bas 6 tiroirs extra large avec tiroir énergisé

- 4 tiroirs : H60 mm (24 modules + espace libre de 15 cm)
- 1 tiroir : H130 mm (6 modules + espace libre de 15 cm)
- 1 tiroir énergisé (POWER) : H270 mm
- Dimensions : L1449 x P701 x H840 mm (H1015 mm avec la réhausse JLS3-BASEMBD)



Choisissez votre plan de travail voir p. 40

JLS3-MBDPower ■ 1822,00€
JLS3-MBDPowerBS ■

Meuble bas simple avec 2 portes

- 2 portes battantes, montées sur charnières à fil invisible offrant une ouverture à 110°
- 1 étagère résistante à une charge de 50 kg
- Dimensions hors tout : L722 x P701 x H840 mm (H1015 mm avec la réhausse JLS3-BASEMBS)



Choisissez votre plan de travail voir p. 40

JLS3-MBSPP ■ 548,00€
JLS3-MBSPPBS ■

Meuble bas double avec 2 portes coulissantes

- 2 portes coulissantes
- 1 étagère résistante à une charge de 75 kg
- Dimensions hors tout : L1449 x P701 x H840 mm (H1015 mm avec la réhausse JLS3-BASEMBS)



Choisissez votre plan de travail voir p. 40

JLS3-MBPP ■ 935,00€
JLS3-MBPPBS ■

Meuble Proprete

- Meuble bas avec un tiroir déchets
- 1 grand conteneur interne extractible pour le tri des déchets
- Equipé de 4 vérins de pieds pivotants pour un réglage parfait
- Condamnation centralisée par serrure à clé (barillet interchangeable)
- Dimensions hors tout : L722 x P701 x H840 mm (H1015 mm avec la réhausse JLS3-BASEMBS)



Choisissez votre plan de travail voir p. 40

JLS3-MBSER ■ 444,00€
JLS3-MBSERBS ■

MEUBLE D'ANGLE

- Meuble d'angle multifonctionnel avec 2 tiroirs verticaux avec 2 étagères intérieures (dimensions utiles L195 x P630 x H700mm) pour rangement des bidons, des flacons, ...
- Plan de travail d'angle et rehausse inclus
- Dimensions hors tout : L700,5 x P700,5 x H1055 mm (avec rehausse et plan de travail).
- Poids : 120 kg (meuble avec plan de travail en bois)
- Poids : 125 kg (meuble avec plan de travail en inox brossé)



JLS3-MBSCSW ■ | 974,00€
JLS3-MBSCSWBS ■

JLS3-MBSCSG ■ | 1026,00€
JLS3-MBSCGBS ■

Rehausse

- Pour passer d'une hauteur de 880 à 1055 mm (plan de travail de 40 mm inclus)



	L [mm]	D [mm]	H [mm]	KG
JLS3-BASEMBS	720	699	180	9,3
JLS3-BASEMBD	1447	699	180	12,6

JLS3-BASEMBS | 113,00€

JLS3-BASEMBD | 132,00€

Nous sommes à votre disposition pour vous aider à élaborer votre projet. N'hésitez pas à contacter un conseiller technique.

EXEMPLE DE CONFIGURATION 1



RÉFÉRENCES ROUGES	RÉFÉRENCES NOIRES	DESCRIPTION	QTÉ	PRIX
■ JLS3-MBD5T	■ JLS3-MBD5TBS	JLS3 meuble bas double à 5 tiroirs noir	1	1 738,63 €
	■ JLS3-BASEMBD	JLS3 rehausse double pour meuble bas noir	1	162,09 €
■ JLS3-CHDPP	■ JLS3-CHDPPBS	JLS3 coffre haut double à porte pleine rouge	1	435,25 €
	■ JLS3-TUBESUP100	JLS3 kit de montage H 1000 mm	1	101,99 €
	■ JLS3-TUBESUP50	JLS3 kit de montage H 500 mm	1	78,27 €
■ JLS3-PPAV1	■ JLS3-PPAV1BS	JLS3 demi-panneau simple haut 0,5 m noir	1	75,11 €
■ JLS3-PPNB	■ JLS3-PPNBBS	JLS3 demi-panneau d'affichage simple haut 0,5 m noir	1	62,46 €
■ JLS3-PPAV1USB	■ JLS3-PPAV1USBBS	JLS3 demi-panneau électrique simple haut 0,5 m noir	1	125,71 €
	■ JLS3-PB2	JLS3 plan de travail en bois l 1455 mm	1	394,53 €
	■ JET.WA22-4	Longue tablette inclinée pour panneau perforé	1	22,88 €
	■ JET.LA5-2	Bac à déchets 25 l latéral	1	83,80 €
	■ JLS3-1KEY	Option clé unique	1	16,00 €
Prix tarif pour la composition				3 296,81 €

EXEMPLE DE CONFIGURATION 2

RÉFÉRENCES ROUGES	RÉFÉRENCES NOIRES	DESCRIPTION	QTÉ	PRIX
■ JLS3-MBSPP	■ JLS3-MBSPPBS	JLS3 meuble bas simple à portes pleines	1	671,26 €
	■ JLS3-PSHPOWER	JLS3 pied énergisé H 1015 mm	1	932,17 €
	■ JLS3-CHS	JLS3 coffre haut simple ouvert	1	193,71 €
	■ JLS3-BASEMBS	JLS3 rehausse simple pour meuble bas	1	138,37 €
■ JLS3-MHSPPBS	■ JLS3-MHSPP	JLS3 meuble haut simple à 2 portes pleines	1	604,84 €
■ JLS3-PPAV1	■ JLS3-PPAV1BS	JLS3 demi-panneau simple haut 0,5 m	1	75,11 €
■ JLS3-2202	■ JLS3-2202BS	JLS3 meuble haut simple à portes pleines et 2 tiroirs	1	815,95 €
	■ JET.WA22-4	Longue tablette inclinée pour panneau perforé	1	22,88 €
	■ JLS3-TUBESUP50	JLS3 kit de montage H 500 mm	1	78,27 €
	■ JLS3-PB2	JLS3 plan de travail en bois l 1455 mm	1	394,53 €
	■ JLS3-1KEY	Option clé unique	1	16,00 €
Prix tarif pour la composition				3 943,09 €



Armoire haute 1 porte

- 1 porte battante montée sur charnières à fil invisible offrant une ouverture à 110°
- La porte peut être montée des deux côtés (ouverture à gauche ou à droite)
- 3 étagères résistante à une charge de 50 kg
- Dimensions hors tout : L533 x P506 x H2060 mm
- Nouvel accessoire : tiroirs, disponibles séparément, voir pg. 48 ci-dessous.



JLS3-A500PP ■ 784,00€
JLS3-A500PPBS ■

Armoire haute 2 portes

- 2 portes battantes, montées sur charnières à fil invisible offrant une ouverture à 110°
- 3 étagères résistante à une charge de 100 kg
- Dimensions hors tout : L1000 x P506 x H2060 mm
- Nouvel accessoire : tiroirs, disponibles séparément, voir pg. 48 ci-dessous.



JLS3-A1000PP ■ 1096,00€
JLS3-A1000PPBS ■

Armoire haute 2 portes transparentes

- 2 portes transparentes battantes, montées sur charnières à fil invisible offrant une ouverture à 110°
- 3 étagères résistante à une charge de 100 kg
- Dimensions hors tout : L1000 x P506 x H2060 mm
- Nouvel accessoire : tiroirs, disponibles séparément, voir pg. 48 ci-dessous.



JLS3-A1000PV ■ 1225,00€
JLS3-A1000PVBS ■

Meubles hauts coffres fermés porte pleine

- Porte relevable en tôle équipée de deux vérins
- Charge admissible 30 kg
- Dimensions hors tout : JLS3-CHSPP : L726 x D278 x H505 mm
JLS3-CHDPP : L1454 x D278 x H505 mm



JLS3-CHSPP ■ 274,00€
JLS3-CHSPPBS ■

JLS3-CHDPP ■ 355,00€
JLS3-CHDPPBS ■

Meubles hauts coffres ouverts

- Coffre ouvert pour un accès rapide
- Charge admissible 30 kg
- Dimensions hors tout : JLS3-CHS : L726 x P278 x H505 mm



JLS3-CHS ■ 158,00€

Meubles hauts rideau

- Les panneaux d'accrochage vertical offrent une visibilité et un accès direct aux outils
- Rideau à lames, fermeture par serrure à clé
- Dimensions hors tout : JLS3-MHDR : L1454 x D278 x H1005 mm
JLS3-MHTR : L2182 x D278 x H810 mm



JLS3-MHDR ■ 819,00€
JLS3-MHDRBS ■

JLS3-MHTR ■ 1009,00€
JLS3-MHTRBS ■

Meubles haut 2 portes pleines

- 2 portes battantes, montées sur charnières à fil invisible offrant une ouverture à 110°
- 2 étagères peintes résistant à une charge de 20 kg
- Dimensions hors tout : L719 x P278 x H1005 mm



JLS3-MHSP ■ 493,00€
JLS3-MHSPBS ■

Meubles haut 2 portes vitrées

- 2 portes battantes transparentes en plexiglass épaisseur 3 mm, montées sur charnières à fil invisible offrant une ouverture à 110°
- 2 étagères résistante à une charge de 20 kg
- Dimensions hors tout : L719 x P278 x H1005 mm



JLS3-MHSPV ■ 567,00€
JLS3-MHSPVBS ■

Meubles haut 2 portes pleines et 2 tiroirs

- Armoire combinant une partie accrochage vertical et 2 tiroirs.
- 2 tiroirs équipés de glissières à billes, ouverture 100%. Dimensions utiles du tiroir : L569 x H60 x P210 mm.
- Dimensions hors tout : L719 x P278 x H1005 mm.



JLS3-2202 ■ 666,00€
JLS3-2202BS ■

Panneaux (1000mm) et demi panneaux (500mm)

- Panneau perforé : L 6 x 6 mm au pas de 12 mm.
- Réalisé en tôle d'acier peinte époxy. (épaisseur 12/10ème).

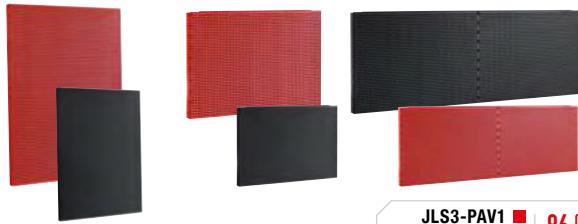

	L [mm]	H [mm]	Épaisseur [mm]	KG
JLS3-PAV1	726	1005	48	5,7
JLS3-PPAV1	726	503	48	3,2
JLS3-PPAV2	1454	503	48	6,5

JLS3-PAV1 ■ 96,00€
JLS3-PAV1BS ■

JLS3-PPAV1 ■ 61,00€
JLS3-PPAV1BS ■

JLS3-PPAV2 ■ 100,00€
JLS3-PPAV2BS ■

Demi panneaux d'angle (500mm)

- JLS3-PPAVACS : Demi panneau d'angle, à combiner avec le meuble angle JLS3-MBSCSG(BS) ou JLS3-MBSCSW(BS)



	L [mm]	H [mm]	Épaisseur [mm]	KG
JLS3-PPAVACS	1613	470	46	7,05
JLS3-PPAVA	1060	511	48	4,3

- JLS3-PPAVA : Demi panneau d'angle, à combiner avec le plateau d'angle JLS3-PBA ou JLS3-PBAST

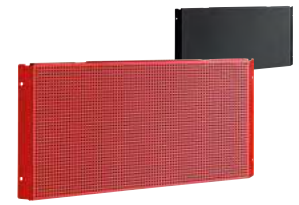

JLS3-PPAVACS ■ 116,00€
JLS3-PPAVACSBS ■

JLS3-PPAVA ■ 81,00€
JLS3-PPAVABS ■

Panneau USB

- Bloc 3 prises + 2 prises usb intégré dans le panneau



	L [mm]	H [mm]	Épaisseur [mm]	KG
JLS3-PPAV1USB	726	503	48	3,5

JLS3-PPAV1USB ■ 103,00€
JLS3-PPAV1USBBS ■

Tableau d'affichage magnétique (1000mm/500mm)

- Réalisé en tôle d'acier peinte époxy. (épaisseur 12/10ème).



	L [mm]	H [mm]	Épaisseur [mm]	KG
JLS3-PNB	726	1005	48	9
JLS3-PPNB	726	503	48	3,9

JLS3-PNB ■ 90,00€
JLS3-PNBBS ■

JLS3-PPNB ■ 50,00€
JLS3-PPNBBS ■

Pied énergisé

- 3 prises secteur
- 2 prises USB
- 1 enrouleur pour l'électricité (14m)
- 1 enrouleur pour l'air (14m)
- Dim. hors tout : L283 x P650 x H850/1025mm
- Poids 31/44kg



	L [mm]	H [mm]	P [mm]	KG
JLS3-PSBPOWER	283	850	650	35
JLS3-PSHPOWER	726	1025	650	40



JLS3-PSBPOWER ■ 741,00€

JLS3-PSHPOWER ■ 760,00€

Pieds

- Pied en tôle d'acier peinte époxy (épaisseur 12/10ème)
- Équipé de vérins de pieds pivotants pour un réglage assurant une stabilité parfaite quel que soit le type de sol



	L [mm]	P [mm]	H [avec vérin]	KG
JLS3-PSB	100	650	850	15,5
JLS3-PSH	100	650	1025	19

JLS3-PSB ■ 162,00€

JLS3-PSH ■ 190,00€

Kits de montage des éléments supérieurs

- Profil : 42 x 28 mm
- Dimensions hors tout : 700 x 200 x 50 mm
- Poids : 3,5 kg



JLS3-TUBESUP50 ■ 64,00€

- Profil : 42 x 28 mm
- Dimensions hors tout : 1200 x 200 x 50 mm
- Poids : 5 kg



JLS3-TUBESUP100 ■ 83,00€



Entretoises

- Traverse de liaison multifonctions : renfort ou stockage, au choix. 2 positions possibles
- 2 positions : horizontale (étagère) ou verticale



JLS3-TRAA2BS ■ 55,00€

JLS3-TRAA3BS ■ 74,00€

JLS3-TRAB2BS ■ 38,00€

JLS3-TRAB3BS ■ 64,00€

JLS3-TRAA2PLBS | 58,00€

	Plan de travail	L [mm]	P [mm]	Épaisseur [mm]
JLS3-TRAA2BS	1455 - 2 pieds	1053	400	40
JLS3-TRAA3BS	2182 - 2 pieds	1600	400	40
JLS3-TRAB2BS	1455 - 1 pied	530	400	40
JLS3-TRAB3BS	2182 - 1 pied	1166	400	40
JLS3-TRAA2PLBS	1455 - 1 pied / pied énergisé	870	400	40
JLS3-TRAA3BS	2182 - 1 pied / pied énergisé	1600	400	40

Support ordinateur

- Étagère multi-fonctionnelle pour tablette ou ordi portable.
- Peut-être fixé sur les panneaux d'accrochage verticaux.
- Fonction d'inclinaison 50° - 75°.
- Réalisé en tôle d'acier peinte époxy. (épaisseur 12/10ème)
- Dimensions hors tout : L448 x P219 x H311 mm.
- Poids : 4,2 kg



JLS3-LAPTOPBS | 54,00€

Plans de travail (plateaux - plateau d'angle)



JLS3-PB1 | 212,00€

JLS3-PBST1 | 257,00€

JLS3-PBA | 206,00€

JLS3-PB2 | 322,00€

JLS3-PBST2 | 373,00€

JLS3-PBAST | 257,00€

JLS3-PB3 | 419,00€

JLS3-PBST3 | 490,00€

JLS3-PM2BS | 212,00€

	Long [mm]	Large [mm]	Résistance à la charge	Finitions	KG
JLS3-PB1	724	750	500 kg	Bois	15
JLS3-PB2	1453	750	1000 kg	Bois	30
JLS3-PB3	2182	750	1000 kg	Bois	45
JLS3-PBST1	724	750	500 kg	Inox	20
JLS3-PBST2	1453	750	1000 kg	Inox	39
JLS3-PBST3	2182	750	1000 kg	Inox	58
JLS3-PBA	750	750	100 kg	Bois (angle)	7,5
JLS3-PBAST	750	750	100 kg	Inox (angle)	7,5
JLS3-PM2BS	1453	750	100 kg	Métal	20

Éclairage Jetline

- Lampe LED : 18W - 1150 Lumen - 30000 heures
- Dimensions : L584 x P42 x H27 mm
- JLS3-LIGHTSUP : tablette si pas des meubles hauts



JLS3-LIGHT | 128,00€

JLS3-LIGHTSUP | 41,00€

Option clé unique

- une seule et même clé pour tous vos meubles
- A préciser lors de la commande de votre installation (code : JLS3-KEY)
- Livraison standard avec plusieurs clés



JLS3-IKEY | 16,00€

Tiroirs, étagères fixes et coulissantes (sans meuble)

Etagère coulissante

- Livrée avec paire de glissières.
- Résistance à la charge : 50 kg

Tiroir

- Livré avec paire de glissières.
- Résistance à la charge : 75 kg

Etagère fixe

- Résistance à la charge : 50 kg



JLS3-MBSPPSSH | 58,00€



JLS3-MBSPPDR70 | 64,00€

	L [mm]	P [mm]	H [mm]	KG
POUR MEUBLES BAS À PORTES				
JLS3-MBSPPSSH	556	625	10	6
JLS3-MBSPPDR70	556	625	60	6,3
POUR ARMOIRES A1000				
JLS3-A1000DR140	889	420	130	7,6
JLS3-A1000DR70	889	420	60	6,2

JLS3-A1000DR140 | 116,00€

JLS3-A1000DR70 | 94,00€

Établis Heavy Duty

1 longueur, 2 hauteurs de travail:

- Longueur unique: 2182 mm = grand espace de travail
- Hauteur: 880 mm ou 1055 mm



Résistance charge statique: 1000 kg

2 choix de blocs tiroirs:

- Blocs 6 tiroirs: 4 tiroirs H 60 mm, 1 tiroir H 130 mm, 1 tiroir H 270 mm
- Blocs 7 tiroirs: 5 tiroirs H 60 mm, 1 tiroir H 130 mm, 1 tiroir H 200 mm
- Condamnation centralisée des tiroirs par serrure à clé

2 finitions de plateau:

- Plateau bois: prof. 750 mm, ép. 40 mm = résistance et longévité
- Plateau inox: plateau bois recouvert d'une plaque d'inox brossé, ép. 40 mm = haute résistance aux chocs et à la chaleur

Armoire à rideau:

- Rideau à lames fermeture par serrure à clé
- Se fixe directement sur le plan de travail ou sur le mur

Bloc 7 tiroirs

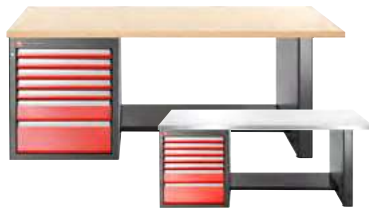

Bloc 7 tiroirs + bloc 6 tiroirs



Bloc 7 tiroirs + armoire



Bois - H 880 mm	JLS3-2MW7DL (158 kg)	1420,00€
Bois - H 1055 mm	JLS3-2MW7DH (177 kg)	1620,00€
Inox - H 880 mm	JLS3-2MS7DL (172 kg)	1495,00€
Inox - H 1055 mm	JLS3-2MS7DH (177 kg)	1695,00€

JLS3-2MW13DL (219 kg)	2030,00€
JLS3-2MW13DH (250 kg)	2250,00€
JLS3-2MS13DL (233 kg)	2100,00€
JLS3-2MS13DH (264 kg)	2325,00€

JLS3-2MW7DSCL (191 kg)	2490,00€
JLS3-2MW7DSCH (210 kg)	2630,00€
JLS3-2MS7DSCL (205 kg)	2560,00€
JLS3-2MS7DSCH (210 kg)	2700,00€

Établis simples 2000 mm ou 1500 mm

- 2 finitions de plateau: galvanisé ou bois
- Profondeur: 75 cm - Hauteur: 85 cm



Tiroir

- Dimensions:
L 569 x P 421 x H 140 mm

WB2.1500DRAW	189,00€
WB2.2000DRAW	145,00€

Rebords anti-chute sur 3 côtés



WB2.1500GS	321,00€
------------	---------

WB2.2000GS	422,00€
------------	---------

WB2.1500W	448,00€
-----------	---------

WB2.2000W	504,00€
-----------	---------

1224.XXX: Étaux de chantier maintenance pivotants à 360°

- L'importante base d'appui du guide prismatique/mors mobile permet une absence de flexion du guide, fonctionnement de l'étau préservé même sous de lourdes charges
- Mors parallèles interchangeables, grande résistance à l'usure, dureté 56/62 HRc
- Mors en V pour le serrage des tubes, amovibles, dureté 45/50 HRc
- Système de réglage par 2 vis complexes à rattrapage de jeu
- Les jeux de mordaches 1223.M1 - M2 - M3 - M4 - M5 - M6 sont adaptables à ces étaux

1224.XXXE: Étaux de chantier maintenance fixes

- Caractéristiques identiques au modèle 1224, mais non pivotants

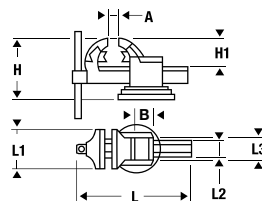

	L (mm)	P (mm)	L1 (mm)	H1 (mm)
1224.100 (E)	345	63	104	74
1224.125 (E)	380	75	127	83
1224.150 (E)	460	95	154	94
1224.175 (E)	532	118	178	123

	H (mm)		H (mm)	
1224.100	164	1224.100E	142	
1224.125	178	1224.125E	154	
1224.150	205	1224.150E	183	
1224.175	241	1224.175E	214	



ETAUX PIVOTANTS

ETAUX FIXES

1224.100 (9,7 kg)	241,00€
----------------------	---------

1224.100E (8,7 kg)	212,00€
-----------------------	---------

1224.125 (12,8 kg)	297,00€
-----------------------	---------

1224.125E (11,3 kg)	259,00€
------------------------	---------

1224.150 (18,9 kg)	371,00€
-----------------------	---------

1224.150E (17,3 kg)	330,00€
------------------------	---------

1224.175 (26,4 kg)	525,00€
-----------------------	---------

1224.175E (24,7 kg)	445,00€
------------------------	---------

RWS compositions



2710 mm

RWS2-8BS | 3249,00€



2450 mm

RWS2-9BS | 2989,00€



3970 mm

RWS2-10BS | 5399,00€



2175 mm

RWS2-11BS | 2399,00€

	RWS2-8BS4	RWS2-9BS5	RWS2-10BS6	RWS2-11BS7
RWS2-A500PPBS	1		2	
RWS2-A1000PPBS		1		
RWS2-CHSPPBS		2	4	2
RWS2-FRONTBS	2			
RWS2-MBS6TBS			1	1
RWS2-MBS7TBS	1	1	1	
RWS2-MBSERBS	1			
RWS2-MBSPPBS	3	1	2	1
RWS2-DRAWERBS			1	1
RWS2-PPAV1BS	5	3	7	6
RWS2-PPAV1USBBS	1	1	1	1
RWS2-PB2		1	2	
RWS2-PB3				1
RWS2-PBG3	1			
RWS-LIGHT	3	2	2	3
RWS-SHELFBS	4	2	2	3
RWS2-BASEMBS	3	3	6	2
RWS2-TUBESBS	3	2	4	3

Plan de travail bois

📦 89kg

- Plan de travail : multiplis hêtre 40 mm.
- Résistance charge statique : 1000 kg.
- Dimensions, hors tout : L. 2000 × P. 700 × H. 850 mm.

Plan de travail galva

📦 87kg

- Plan de travail : acier galvanisé de 2,5 mm.
- Résistance à la charge statique : 800 kg.
- Dimensions, hors tout : L. 2000 × P. 700 × H. 850 mm.



RWS2-2MW6D | 896,88€

RWS2-2MW6DBS | 896,88€



RWS2-2MG6D | 909,38€

RWS2-2MG6DBS | 909,38€



RWS2 Armoire haute 1 porte

- 1 porte.
- Étagères résistantes à une charge de 50 kg.
- Dimensions hors tout : L. 535 × P. 500 × H. 1835 mm.
- Poids : 48,5 kg.

RWS2-A500PPBS | 615,63€



RWS2 Armoire haute 2 portes

- 2 portes.
- Étagères résistantes à une charge de 75 kg.
- Dimensions hors tout : L. 1000 × P. 500 × H. 1835 mm.
- Poids : 75 kg.

RWS2-A1000PPBS | 903,13€

RWS2 Meuble haut 1 porte pleine

- 1 porte relevable.
- Étagères résistantes à une charge de 30 kg.
- Dimensions hors tout : L. 722 × P. 293 × H. 357 mm.
- Poids : 11 kg.



RWS2-CHSPPBS | 193,13€

RWS2 Meuble Bas 2 portes

- 2 portes.
- 1 étagère résistant a une charge de 50 kg
- Dimensions hors tout : L. 725 × P. 505 × H. 817 mm.
- Poids : 33 kg.



RWS2-MBSPPBS | 424,38€

RWS2 Meuble Bas 6 tiroirs

- 3 tiroirs de 60 mm = 9 modules, charge maximale 20 kg.
- 2 tiroirs de 130 mm = 6 modules, charge maximale 25 kg.
- 1 tiroir de 200 mm, charge maximale 30 kg.
- Dimensions hors tout : L. 725 × P. 505 × H. 817 mm.
- Poids : 56 kg.



RWS2-MBS6TBS | 468,75€

RWS2 Meuble Bas 7 tiroirs

- 5 tiroirs de 60 mm = 15 modules, charge maximale 20 kg.
- 2 tiroirs de 130 mm = 6 modules, charge maximale 25 kg.
- Dimensions hors tout : L. 725 × P. 505 × H. 817 mm.
- Poids : 56 kg.



RWS2-MBS7TBS | 493,13€

Meuble bas avec bac de recyclage et support rouleau papier

- Bac à déchets équipé de 2 paires de glissières à billes : capacité 75 litres - résistance à la charge 30 kg.
- Compartiment dédié pour rouleau de papier et équipé d'un système de découpe facile. Rouleau de papier Ø 250 mm maximum.
- Dimensions hors tout : L. 725 × P. 505 × H. 817 mm.
- Poids : 44 kg.



RWS2-MBSERBS | 468,13€

Meuble roulant 6 tiroirs

- 3 tiroirs de 60 mm = 9 modules, charge maximale 20 kg.
- 2 tiroirs de 130 mm = 6 modules, charge maximale 25 kg.
- 1 tiroir de 200 mm, charge maximale 30 kg.
- Dimensions hors tout : L. 725 × P. 545 × H. 972 mm.
- Poids : 59 kg.



RWS2-ROLL6M3ABS | 436,88€



RWS



MATAIX

DeWALT

EXPERT

RWS2 panneau perforé

- Dimensions hors tout : L. 653 x P. 29 x H. 357 mm.
- Poids : 1,75 kg.

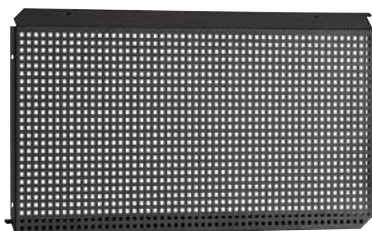

RWS2-PPAV1BS 43,13€

RWS2 tableau d'affichage magnétique

- Dimensions hors tout : L. 653 x P. 29 x H. 357 mm.
- Poids : 2,1 kg.



RWS2-PPNBBS 40,63€

RWS2 panneau perforé avec 3 prises de courant et 2 ports USB

- Dimensions hors tout : L. 653 x P. 40 x H. 357 mm.
- Poids : 2,5 kg.



RWS2-PPAV1USBBS 86,88€

RWS2 Plans de travail en bois

- Plateau bois en hêtre multi-plis.
- Résistance à la charge : 1000 kg.

RWS2-PB2

- Dimensions hors tout : L. 1450 x P. 600 x H. 30 mm.
- Poids : 19 kg.

RWS2-PB3

- Dimensions hors tout : L. 2175 x P. 600 x H. 30 mm.
- Poids : 29 kg.



RWS2-PB2 224,38€

RWS2-PB3 259,38€

RWS2 Plan de travail en métal galvanisé

- Tôle épaisseur 2 mm.
- Résistance à la charge : 1000 kg.
- Dimensions hors tout : L. 2175 x P. 600 x H. 30 mm.
- Poids : 34 kg.



RWS2-PBG3 259,38€

RWS2 Kits de montage

- Dimensions hors tout : L. 1780 x P. 644 x H. 28 mm.
- Poids : 2,8 kg.

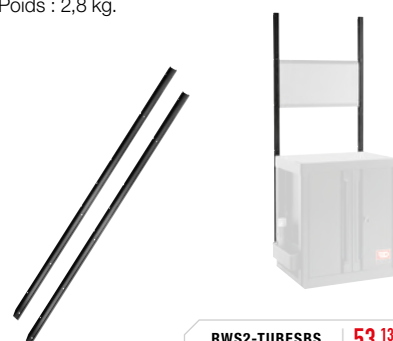

RWS2-TUBESBS 53,13€

Meuble d'angle avec plan de travail bois

- 600 x 600 x 30 mm - résistance à la charge 200 kg.
- Poids : 22,5 kg.



RWS2-CSWBS 328,13€

Meuble d'angle avec plan de travail galvanisé

- 600 x 600 x 30 mm - résistance à la charge 200 kg.
- Poids : 20 kg.



RWS2-CSGBS 328,13€

RWS2 Pieds (2 pcs)

- Pour augmenter la hauteur de travail à 1006 mm (y compris une surface de travail de 30 mm)



RWS2-BASEMBS 74,38€

Rangement pour outils électroportatifs



RWS2-POWRACKBS 124,38€

Tiroir de rangement sur roulettes

- Le tiroir sur roulettes offre un rangement supplémentaire sous les éléments bas.
- Le tiroir peut être placé entre les 2 pieds de la réhausse RWS2-BASEMBS.
- Structure en métal peint Epoxy noir RAL 9005.
- Dimensions hors tout : L. 500 x P. 483 x H. 152 mm.
- Poids : 2,8 kg.



RWS2-DRAWERBS 168,13€

Plinthe de finition

- Plinthe qui peut être ajoutée sur tous les meubles bas (à l'exception des grandes armoires de rangement RWS2-A500PPBS et RWS2-A1000PPBS qui sont livrées avec leur propre plinthe de finition).
- Façade fermant l'espace ouvert entre les pieds de la réhausse RWS2-BASEMBS pour une belle finition.
- Structure en métal peint Epoxy noir RAL 9005.
- Dimensions hors tout : L. 649 x H. 160 mm.
- Poids : 0,9 kg.



RWS2-FRONTBS 15,63€

RWS Éclairage LED



RWS-LIGHT 41,50€

RWS Étagère



RWS-SHELFBS 34,22€

Boîte à outils Pro Box

- Tiroir cantilever avec des bacs amovibles pour pièces détachées: pas de risque de renverser les petites pièces (visserie, boulonnerie) pendant le transport
- Grand rangement
- Large poignée en aluminium pour plus de confort
- Fermetures en acier anticorrosion
- Étanchéité IP 54 (BP.P20A) / IP 55 (BP.P26A)



Livrée avec 3 (BP.P20A) / 6 (BP.P26A) compartiments plastiques et 2 racks pour embouts

	Dimensions L x P x H (cm)	KG	KG
			Charge max.
BP.P20A	51,5 x 30 x 27,5	1,12	25
BP.P26A	66,7 x 30,1 x 27,5	3,15	35



BP.P20APB | 37,00€

BP.P26APB | 44,50€

Boîte à outils à verrouillage automatique

- **Loquet d'ouverture d'une main**, fermeture automatique par clapet
- **Possibilité de verrouillage** par cadenas (non fournis)
- **+ 2 compartiments de rangement** sur le couvercle, accessibles boîte fermée
- **Plateau navette amovible**
- **Possibilité d'empiler les boîtes à outils**
- 3 volumes disponibles (16" / 19" / 24")

	Dimensions L x P x H (cm)	KG	KG
			Charge max.
BP.C16N	39,4 x 22 x 16,2	1,10	5,5
BP.C19N	48,6 x 26,6 x 23,6	1,95	12
BP.C24N	59,5 x 28,1 x 26	2,74	15



BP.C16NPB | 14,70€

BP.C19NPB | 22,50€

BP.C24NPB | 31,00€

Mallette à outils avec roues

- Robuste boîtier de protection à renfort de fibre de verre et couvercle avec verrous métalliques.
- Porte-étiquette et oeilleton pour cadenas.
- Séparateurs à soufflets amovibles pour plus de flexibilité et un meilleur accès lors des interventions.
- Jambes d'appui télescopiques pour une stabilité accrue.
- Poignée à revêtement de caoutchouc épais pour une prise et un confort accrus.



BV.R30PB | 159,00€



RWS



DeWALT

EXPERT

Boîte à outil métallique 5 cases - 17 l

KG 4,50 kg

- Grand volume de rangement
- Fond des compartiments recouvert de mousse
- Possibilité de verrouillage par cadenas (non fourni)
- Soute dimensions: 448 x 200 x 98 mm
- Casiers dimensions: 448 x 100 x 55 mm
- Charge maxi: 25 kg
- Dimensions: 475 x 220 x 238 mm

Accès direct à tous les compartiments



Made in France

BT.11GPB 56,13€

Valise container électro-mécanique à roulette

KG 8,50 kg

- Polyéthylène haute densité (HDPE)
- Système trolley intégré avec verrouillage et repliable
- 2 pages intercalaires amovibles pour un rangement optimisé et ordonné
- 1 soute de grande capacité pour outils volumineux et/ou pièces détachées
- 2 poignées offrant 2 solutions de portage
- 3 boîtes de rangement pour petites pièces
- Renforts de protections
- Roues de grandes dimensions
- Serrures de sûreté par clés
- Charge maxi: 30 kg
- Longueur dépliée: 850 mm
- Dimensions intérieures (L x l x H): 470 x 390 x 347 mm
- Dimensions hors tout (L x l x H): 550 x 440 x 365 mm



BV.61A 476,00€

Valise technicien

KG 6,12 kg

- Blocage du couvercle en position ouverte
- Verrouillage par clé
- Poignée bi-matière
- Coque anti-chocs en polypropylène
- Dimensions hors tout: L 486x P 430 x H 205 mm



BV.51A 252,00€

Organizer XL

KG 2,67 kg

Accès facile et rapide
3 en 1: outils à main, petites pièces, outillage énergisé
Pratique

- Permet de ranger des pièces, des outils à main et un outillage énergisé
- Évite le mélange des pièces
- Le grand compartiment central permet d'accueillir des outils à mains (tournevis, marteau, etc.)
- **Compact et léger**
- Capacité: organizer 2 x 6 l + base centrale 4,7 l
- **Charge maxi: 15 kg**
- Dimensions: L 426 x H 316 x P 234 mm



BP.Z46APB 52,00€

Organizer 8 cases / large

KG 1,80 kg

- Couvercle transparent: visibilité instantanée du contenu
- 8 compartiments démontables et compartimentables (jusqu'à 10 cases)
- Couvercle polycarbonate
- Couvercle verrouillant les casiers intérieurs: les pièces restent à leur place pendant le transport
- Dimensions: 440 x 335 x 206 mm

Indispensable pour les consommables d'atelier

Empilables

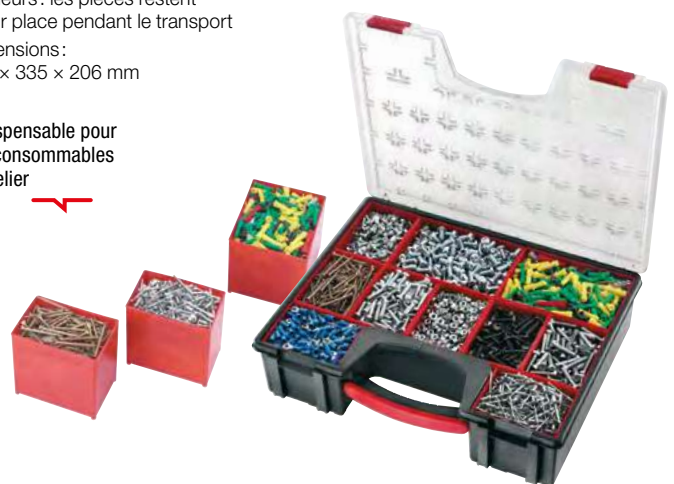

BP.Z8PB 30,50€

PROBAG

Rangement textile



TISSU HAUTE RÉSISTANCE

- Tissu très résistant 1200 deniers



CONÇU POUR DURER

- Soute rigide et étanche pour les boîtes à outils BS.T et sac à dos BS.L30
- Larges pieds caoutchouc sur la sacoche BS.SMB



FACILE A TRANSPORTER

- Sangle de transport ajustable avec mousse de renfort
- Poignées de préhension



RANGEMENT PRATIQUE

- Nombreuses poches crochets, cloisons, sangles, espaces dédiés



ACCÈS FACILE ET RAPIDE

- Ouverture à 100% pour un accès facile aux outils

Mini PROBAG 14"

kg 2,237 kg

- Volume utile: 34 L
- Rangement vertical pratique: accès immédiat aux outils
- Dimensions (L x l x H): 390 x 250 x 340 mm

CHARGE MAXI: 11 KGBS.T14PB **54,50€**

PROBAG 20"

kg 3,240 kg

- Volume utile: 47 L
- Rangement vertical pratique: accès immédiat aux outils
- Dimensions (L x l x H): 600 x 310 x 370 mm

CHARGE MAXI: 15 KGBS.T20PB **69,50€**

Sac textile en pvc enduit 50 cm

kg 2,237 kg

- Volume utile: 34 L
- Peut recevoir des outils longs jusqu'à 50 cm: scies, niveaux, grandes clés
- Résistant aux projections d'eau, facile à nettoyer et à entretenir
- Dimensions (L x l x H): 540 x 160 x 220 mm

CHARGE MAXI: 11 KG

La structure renforcée évite toute déformation du sac même fortement chargé



54 cm

BS.LMBCPB **59,00€**

Softbag trolley

kg 5,400 kg

- Grande accessibilité au contenu du sac avec ses nombreux aménagements intérieurs et extérieurs
- 3 solutions de portage: roues et poignée télescopique, poignée en aluminium avec revêtement cuir, sangle avec coussin de renfort au niveau de l'épaule
- Volume utile: 33 L
- Dimensions (L x l x H): 550 x 360 x 440 mm

CHARGE MAXI: 18 KG

Pratique, résistant, innovant

BS.R20PB **109,00€**

Sac souple à 4 compartiments

- Cette valise dédiée à la «Maintenance légère» offre un rangement polyvalent.
- 4 surfaces différentes prévues pour le rangement des outils (+ de 40 outils).
- 1 poche latérale avec fermeture éclair et rabat pour protéger des documents.
- Ouverture totale grâce aux fermetures éclair à 2 coulisseaux.
- Possibilité de sécuriser le contenu avec un cadenas (non fourni).
- Faces extérieures en matériau anti-chocs et résistant aux hydrocarbures.
- Livré sans outillage.

BS.12 **54,50€**

Sac à dos textile compact ^{KG} 2,7kg

- Permet de passer dans des espaces confinés. Compatible avec les échelles à crinoline
- 4 pochettes amovibles à positionnement libre, facile à installer grâce aux bandes de fixation (Velcro), pochettes avec élastique pour les outils ou transparente pour une bonne visibilité
- Porte document amovible transparent

CHARGE MAXI : 10 KG

Idéal pour transporter les outillages façon organisé et facile



Confortable et facile à utiliser : bretelles et dos avec mousse haute densité. Facile à nettoyer

Durable et compatible avec les outillages SLS pour sécuriser le travail en hauteur

BS.MCBPB 94,50€

Sac à dos à roulettes poignée télescopique

EXTRÊMEMENT CONFORTABLE :

- Poignée télescopique
- Roulettes solides
- Bretelles moussées et ajustables
- Dos avec mousse haute densité

QUALITÉ :

- 1200 denier
- Dimensions L 335 x L 158 x H 554 mm

CHARGE MAXI : 25 KG

Idéal pour la maintenance itinérante. S'utilise comme trolley ou sac à dos



Le transport organisé : accès aisé et rapide au contenu des diverses poches de rangement

BS.RBPB 102,00€

Sac textile

- Système d'ouverture type « portefeuille » pour accéder à tous les compartiments en même temps, les outils sont faciles à trouver!
- Deux compartiments profonds qui offrent un grand volume de stockage (électroportatif, outillage à main...)
- Poche zippée extérieure pour mettre à l'abri clefs, papiers, effets personnels
- Poche intérieure format A4 pour stocker en toute sécurité ses documents, bons d'intervention, ordinateur 15"...

ROBUSTE ET RÉSISTANT

- Tissu Haute Densité très résistant 1200 deniers
- Base rigide résistante à l'eau et à la poussière
- Structure centrale rigide et cloison de séparation latérale pour un rangement et une protection optimum des outils

CONFORTABLE ET FACILE A TRANSPORTER

- Par la poignée caoutchouc ou par la sangle d'épaule rembourrée et réglable
- Dimensions (L x l x H) : 430 x 280 x 300 mm

CHARGE MAXI : 25 KG



BS.2SBPB 66,00€

Sac textile 1^{ère} intervention

^{KG} 1,50 kg

- Transport à la main grâce à la double poignée et à l'épaule, avec la sangle ajustable
- Ouverture à 100% pour un accès rapide et total au contenu du sac
- Emplacement dédié à votre lampe-stylo
- Dimensions (L x P x H) : 450 x 180 x 170 mm

CHARGE MAXI : 5 KG

Larges pieds caoutchouc sous la soute, protègent le sac mais aussi le sol sur lequel on le pose



Un sac compact, idéal pour les petites interventions

BS.SMBPB 38,00€

Sac textile 2 en 1

^{KG} 1,90 kg

- Nombreux rangements intérieur prévus pour l'outillage
- 1 poche moussée pour un ordinateur portable (15" maxi)
- Accès 100% quand le sac est totalement ouvert
- Dimensions (L x P x H) : 460 x 150 x 350 mm

CHARGE MAXI : 7 KG



Un sac polyvalent, pour vos outils et votre PC

BS.TLBPB 48,50€

Sac à dos à outils

^{KG} 3,150 kg

- Dos avec mousse haute densité
- Bretelles, ceintures sternum et ventrale moussées et ajustables
- Nombreuses poches et crochets pour organisation de l'outillage
- Pochette moussée pour ordinateur (15")
- Sac «organizer» amovible et polyvalent
- Capacité : 30 litres
- Dimensions (L x P x H) : 355 x 225 x 460 mm

CHARGE MAXI : 12 KG

Très confortable



BS.L30PB 82,00€

NEW

Jeu de douilles courtes à 6 pans, douilles longues à 12 pans et embouts 3/8"

CONTIENT :

- J.161 : cliquet 3/8" "Paume de main"
- **Douilles 3/8" 6 pans métrique** - J.H 7 - 8 - 9 - 10 - 11 - 12 - 13 - 14 - 15 - 16 - 17 - 18 - 19 - 21 - 22 - 24 mm
- **Douilles 3/8" longues 12 pans métriques** - J.7LA - 8 - 9 - 10 - 11 - 12 - 13 - 14 - 15 - 16 - 17 - 18 - 19 - 21 - 22 - 24 mm

Embouts série 1 :

- ED.1T High Performance série 1 pour vis cruciformes Pozidriv® - 1/4 - L 25 mm : PZ1 - PZ2

Embouts série 2 :

- ED.2 standard série 2 pour vis cruciformes Pozidriv® - 5/16 - L 32 mm : PZ3 - PZ4

Embouts série 1 :

- ES.1T High Performance série 1 pour vis à fente - 1/4 - L 25 mm : F5,5 - L 25 mm : F6,5 L 25 mm

Embouts série 2 :

- ES.2 standard série 2 pour vis à fente - L 41 mm - 5/16 : F8 - F10

Emballage :

- Coffret tôle - BT.105.
- Plateau pour J.451EP : PL.77A

Accessoire(s) 3/8" :

- J.140A : barre articulée 3/8"
- J.240A : cardan universel 3/8"
- Douille 3/8" porte-embouts à jonc de retenue - pour embouts 1/4'.
- Douille 3/8" porte-embouts à jonc de retenue - pour embouts 5/16'.
- Rallonge 3/8" - L 125 mm
- Rallonge 3/8" - L 250 mm
- J.120A : poignée coulissante 3/8"
- Rallonge flexible 3/8" - L 200 mm
- J.110A : vilebrequin 3/8" -
- Douilles tournevis 3/8" pour vis 6 pans creux métrique - 3 - 4 - 5 - 6 - 7 - 8 - 10 mm



J.451EP | 677,00€

Valise remplie 91 pcs

CONTIENT :

- BV.51A : valise technicien
- 440.JP14 : jeu de 14 clés mixtes
- AT.J12R1PB : set de 12 tournevis + 2 racks gratuit
- 83SH.JP9A : jeu de 9 clés mâles longues tête sphérique
- RL.NANO1 : coffret compact 38 pcs avec douilles 1/4" 6 pans
- 601 : monture de scie à métaux
- 844.S18PB : cutter avec rechargement automatique de lame 18 mm
- 980C : cisaille coupe-tout à lame dégagée
- 779.PBTPB : lampe stylo
- CPE.A1 : jeu de 4 pinces
- 113A.10C : clé à molette chromée
- 205C.30 : marteau din composite
- 893B.319PB : mètre ruban boîtier abs 3 m
- 1300EAPB : pied à coulisse digital d'atelier 150 mm
- 580.10 : pince-état automatique becs coudés multi-usage 10"
- 207A.32CB : massette à embouts adaptables 32 mm
- DF.3 : brosse métallique
- 309BM.40 : niveau standard, 1 semelle usinée 40 cm
- PAM.MD150EMA : lime plate demi-douce emmanchée



CM.BV51A | 730,00€

Softbag rempli

CONTIENT :

- BS.T20PB : softbag
- 192A.16CPE : pince coupante diagonale
- 181A.25CPE : pince multiprise à verrouillage
- 440.JP10PB : jeu de 10 clés mixtes
- ATP.J6PB : jeu de 6 tournevis
- 83SH.JP9A : jeu de 9 clés mâles
- 205C.30 : marteau din composite
- 897A.319PB : mètre à ruban



BS.T20CM28 | 219,00€

NEW

Valise remplie pour électricien 15 pcs



CONTIENT :

- Tournevis isolés : AT2X75VE - AT3.5X75VE - AT4X100VE - AT5.5X125VE - ATD1X100VE - ATD2X125VE
- Tournevis détecteur basse tension : AV.HT2CPB
- Pince demi-ronde bec long effilé isolé : 183AE.20VE
- Pince coupante diagonal isolée : 391A.16VE
- Pince à sertir standard : 449BPB
- Pince à dénuder et à couper automatique SWINGO : 793936PB
- Outil à dégainer à lame crochue : 985956PB
- Lampe stylo : 779.PBTPB
- Mètre à ruban double face 3m : 893B.319PB
- Valise avec 4 roues : BV.R30PB

BV.R30CM2PB | 399,00€

Valise remplie pour électricien 56 pcs



CONTIENT :

- Tournevis isolés : AT2X75VE - AT3.5X75VE - AT4X100VE - AT5.5X125VE - ATD1X100VE - ATD2X125VE - ATDB1X100TVE - ATDB2X125VE
- Tournevis détecteur basse tension : AV.HT1C
- Clés mâles 6 pans : 82H.JP9A
- Pince demi-ronde isolée : 185A.20VE
- Pince universelle isolée : 187A.16VE
- Pince coupante isolée : 391A.16VE
- Pince multi grip isolée : 180A.VE
- Pince sertir isolée : 985894
- Clé en croix : 985548
- Couteau d'électricien : 840B
- Ciseaux électriciens : 841A.4
- Monture de scie micro tech : 607.MT
- Marteau composite 300g : 205C.30
- Clé à molette : 113A.8C
- Mètre à ruban double face 5m : 893B.519PB
- Coffret douilles embouts 1/4" : R1PICOPB
- Valise avec 4 roues : BV.R30PB

BV.R30ELEC56PB | 575,77€

Valise remplie de maintenance 39 pcs



CONTIENT :

- Clés mixtes : 440.8-9-10-11-12 -13-16 -17-18-19
- Clé à molette à ajustement rapide : 101.10
- Tournevis : AT2.5X75*, AT4X100*, AT5.5X125*, AT6.5X125, ATD1X100*, ATD2X125, ATP1X100*, ATP2X125, AV.HT1C
- Jeu de 9 clés mâles 6 pans à tête sphérique : 83SH.JP9APB
- Pinces : 181A.25CPE*, 192A.16CPE*, 195A.16CPE
- Marteau : 205C.30
- Chasse-goupilles : 249.4*, 249.6
- Pointeau automatique : 256.4
- Cutter 9mm : 844.S9
- Monture de scie : 601PB
- Mètre à ruban 3m : 893B.319PB
- Valise avec 4 roues : BV.R30PB

BV.R30CM1PB | 439,95€

Valise remplie de maintenance 68 pcs (Jeu Powertools DeWalt inclu)



DEWALT

CONTIENT :

- Clés mixtes : 440.8-9-10-11-12 -13-16 -17-18-19
- Clé à molette à ajustement rapide : 101.10
- Tournevis : AT2.5X75*, AT4X100*, AT5.5X125*, AT6.5X125, ATD1X100*, ATD2X125, ATP1X100*, ATP2X125, AV.HT1C
- Jeu de 9 clés mâles 6 pans à tête sphérique : 83SH.JP9APB
- Pinces : 181A.25CPE*, 192A.16CPE*, 195A.16CPE
- Marteau : 205C.30
- Chasse-goupilles : 249.4
- Cutter 9mm : 844.S9
- Monture de scie : 601PB
- Ciseaux d'électriciens : 841A.4
- Mètre à ruban 3m : 893B.319PB
- DeWalt jeu de perceuse : DCB115-QW Chargeur DCB127-XJ batterie 12 V max DCD701N-XJ Perceuse visseuse 12V DT70708-QZ jeu d' embouts - forets 25 pcs
- Valise avec 4 roues : BV.R30PB

BV.R30CMD1PB | 629,00€

Jeu de 10 clés mixtes à cliquet articulées ultra grip métriques sur étui

KG 1,30 kg

- **467BF.** Jeu de 10 clés mixtes à cliquet articulées
- Réf. porte-clé: CK.467BJP10



FOURCHE ANTIDÉRAPANTE SUR TÊTES HEXAGONALES

mm	7	8	9	10	11	12	13	14	15
		✓		✓	✓	✓	✓	✓	
mm	16	17	18	19	20	21	22	23	24
	✓	✓	✓	✓					

467BF.JP10PB 190,00€

Clés polygonales à cliquet

KG 0,40 kg

- Jeu de 2 clés polygonales à cliquet droites multi-ouvertures (8 dimensions):
- 64C.S1: 8x10 • 12x13 mm
- 64C.S2: 16x17 • 18x19 mm
- Mécanisme à cliquet compact et réversible par levier
- Angle de reprise à 5°

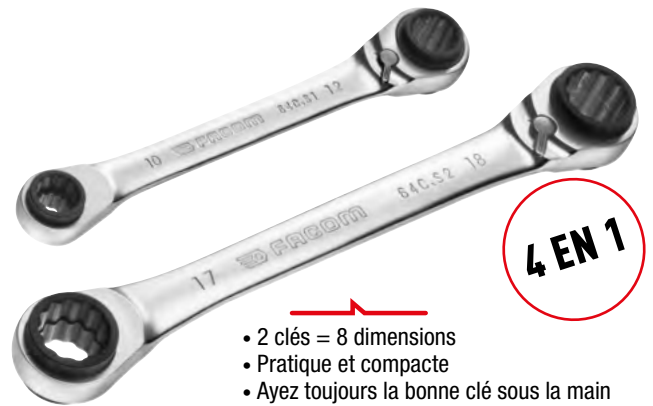

4 EN 1

- 2 clés = 8 dimensions
- Pratique et compacte
- Ayez toujours la bonne clé sous la main



64C.J2PB 55,50€

Jeu de 10 clés mixtes à cliquet, ultra grip métriques

KG 1,21 kg

- **467B.** Jeu
- Fourche orientée à 15° pour les accès de côté
- Réf. porte-clé: CK.467BJP10

Plus de confort

- Manche à section variable pour doubler la surface d'appui sur la main
- Passage du couple sans douleur

Antiripage

Plus de productivité



Oeil antiripage
Maintien sur l'écrou
Serrage plus rapide

Plus de contrôle

- Extra stable
- Plus facile à contrôler
- Les clés ne basculent pas

Design unique FACOM

Moins de contrainte sur l'écrou

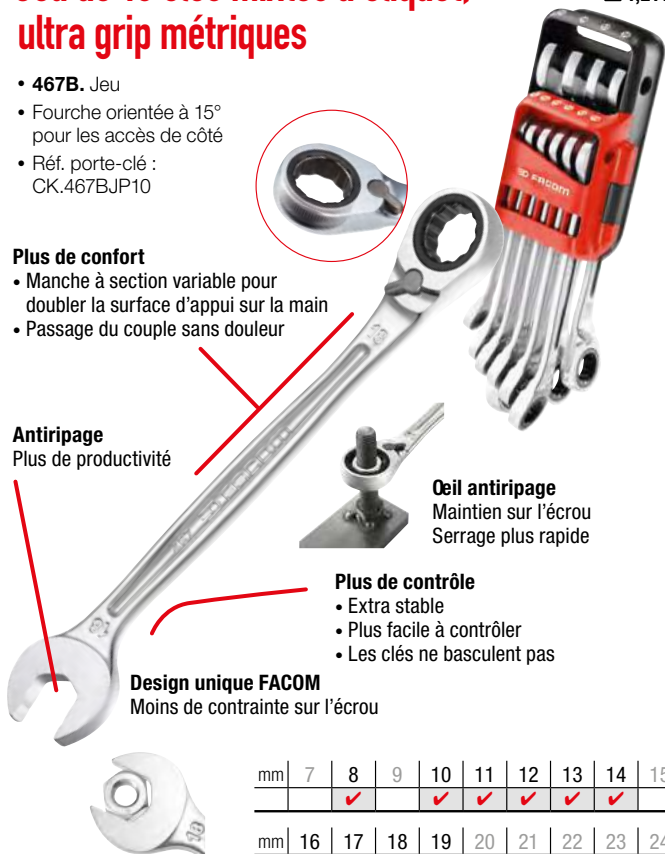

mm	7	8	9	10	11	12	13	14	15
		✓		✓	✓	✓	✓	✓	
mm	16	17	18	19	20	21	22	23	24
	✓	✓	✓	✓					

467B.JP10PB 179,00€

Jeu de 10 clés mixtes à cliquet rapides, ultra grip métriques

KG 1,21 kg

- **467BR.** Jeu
- Tête œil inclinée à 15° avec angle de reprise à 5° et réversible par levier
- Réf. porte-clé: CK.467BJP10

Oeil antiripage

Fourche

- Une fourche rapide à effet cliquet
- Utilisation standard en bout de becs pour les phases d'approche

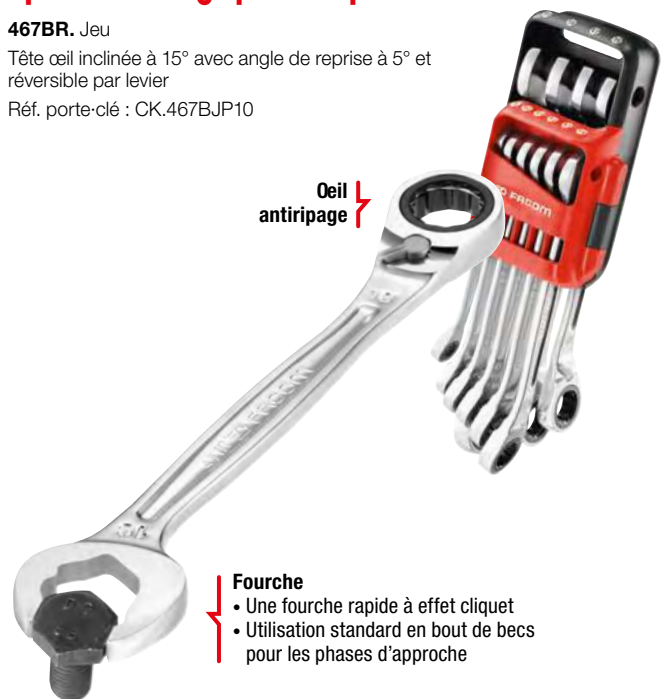

mm	7	8	9	10	11	12	13	14	15
		✓		✓	✓	✓	✓	✓	
mm	16	17	18	19	20	21	22	23	24
	✓	✓	✓	✓					

467BR.JP10PB 189,00€



DeWALT
EXPERT

JEU DE CLÉS MIXTES À CLIQUET RAPIDES SÉRIE 467BR

ŒIL AVEC JONC DE RETENUE

- Maintien sur l'écrou, la clé ne glisse pas (serrage plus rapide)



ŒIL À CLIQUET RÉVERSIBLE

- Angle de reprise de 5°
- Inverseur intégré : évite tout risque d'inversion accidentelle



PLUS DE CONFORT

- Manche à section variable pour doubler la surface d'appui sur la main
- Passage du couple sans douleur

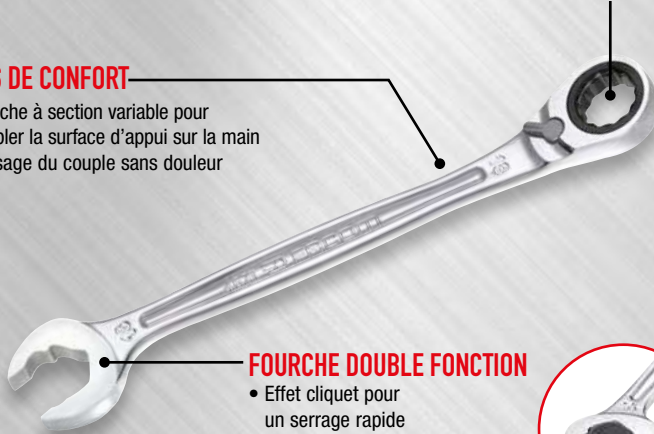

FOURCHE DOUBLE FONCTION

- Effet cliquet pour un serrage rapide
- Utilisation standard en bout de becs pour les phases d'approche



ASTUCE

LOT DE 2 ADAPTATEURS POUR CLÉ VERS

□ 1/4" ET 1/2"

- 1 adaptateur permet d'utiliser votre clé à cliquet de 10 mm avec des douilles □ 1/4" et embouts 6 pans 1/4"
- 1 adaptateur permet d'utiliser votre clé à cliquet de 19 mm avec des douilles □ 1/2"



467.ADAPT10-19

11,34€

Jeu de 8 clés mixtes

kg 0,900 kg

- 440.
- Réf. support: CK.467BJP8



mm	7	8	9	10	11	12	13	14	15
		✓		✓			✓	✓	✓
mm	16	17	18	19	20	21	22	23	24
	✓	✓		✓					

440.JP8PB 59,00€

Jeu de 12 clés mixtes

kg 1,680 kg

- 440.
- Réf. support: CK.467BJP12A



mm	7	8	9	10	11	12	13	14	15
	✓	✓		✓	✓	✓	✓	✓	✓
mm	16	17	18	19	20	21	22	23	24
	✓	✓	✓	✓					

440.JP12APB 83,00€

Jeu de 14 clés mixtes

kg 0,900 kg

- 440.
- Réf. support: CK.467BJP14



mm	7	8	9	10	11	12	13	14	15
	✓	✓		✓	✓	✓	✓	✓	✓
mm	16	17	18	19	20	21	22	23	24
	✓	✓	✓	✓			✓		✓

440.JP14PB 107,80€

JEU DE CLÉS MIXTES LONGUES OGV GRIP SÉRIE 441

LA NOUVELLE CLÉ MIXTE SÉRIE 441 EST BIEN PLUS QU'UNE SIMPLE CLÉ !

Conçue pour repousser le point de ripage et offrir une efficacité maximale, elle vous permettra d'accomplir vos tâches de serrage et de desserrage les plus délicates avec une efficacité et une facilité inégalées.

SÉCURITÉ ET EFFICACITÉ

- Diminution des risques de dégradations de l'écrou
- Repousse le point de ripage
- Efficace sur une vis arrondie jusqu'à 80% (80% œil, 60% fourche)



NOUVELLE FINITION

- Permettant d'obtenir le grip le plus efficace du marché !



ACCESSIBILITÉ ET PUISSANCE

- Longueur du manche +30% par rapport à une clé standard



Jeu de 14 clés mixtes longues OGV GRIP en trousse textile®



mm	7	8	9	10	11	12	13	14	15
	✓	✓	✓	✓	✓	✓	✓	✓	✓
mm	16	17	18	19	20	21	22	23	24
	✓	✓	✓	✓			✓		



441.JV14GRPPB | 93,69€

Jeu de 8 clés mixtes longues OGV GRIP en étui portatif



mm	7	8	9	10	11	12	13	14	15
		✓		✓			✓	✓	✓
mm	16	17	18	19	20	21	22	23	24
	✓	✓		✓					



441.JV8GRPPB | 74,94€

Jeu de 4 clés à cliquet profil E-Torx®

0,497 kg

- Dimensions: E6xE8 - E10xE12 - E14xE18 - E20x24

COMPACT:

- Idéal dans les endroits où l'accès est limité en hauteur ou impossible avec un cliquet + une douille.
Exemple: carters de protection de courroies de distribution

GAIN DE TEMPS:

- Angle de reprise à 5°
- Permet d'importants gains de temps pour les opérations d'échange de courroie de distribution sur les moteurs
- Renault: 2,5DCI - 2,2DCI - 1,9DCI - 1,5DCI...
- Peugeot: 3,0HDI - 2,0HDI - 1,6HDI - 1,4HDI...



464TX.J4PB | 101,00€

Jeu de 6 clés mixtes à cliquet courtes métriques

0,420 kg

- 467BS. Jeu de 6 clés mixtes à cliquet articulées
- Réf porte-clé: CK.467BSJP6

FOURCHE ANTIDÉRAPANTE SUR TÊTES HEXAGONALES

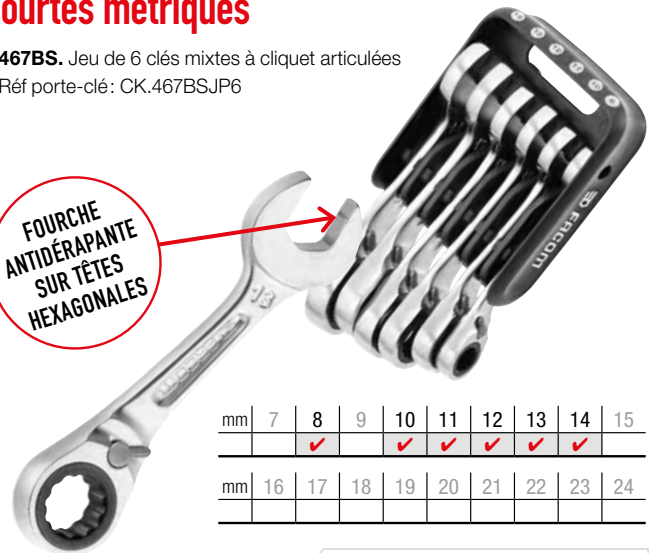

mm	7	8	9	10	11	12	13	14	15
		✓		✓	✓	✓	✓	✓	
mm	16	17	18	19	20	21	22	23	24

467BS.JP6PB | 88,00€



PROTWIST®

CARBON SILICIUM
Made in France

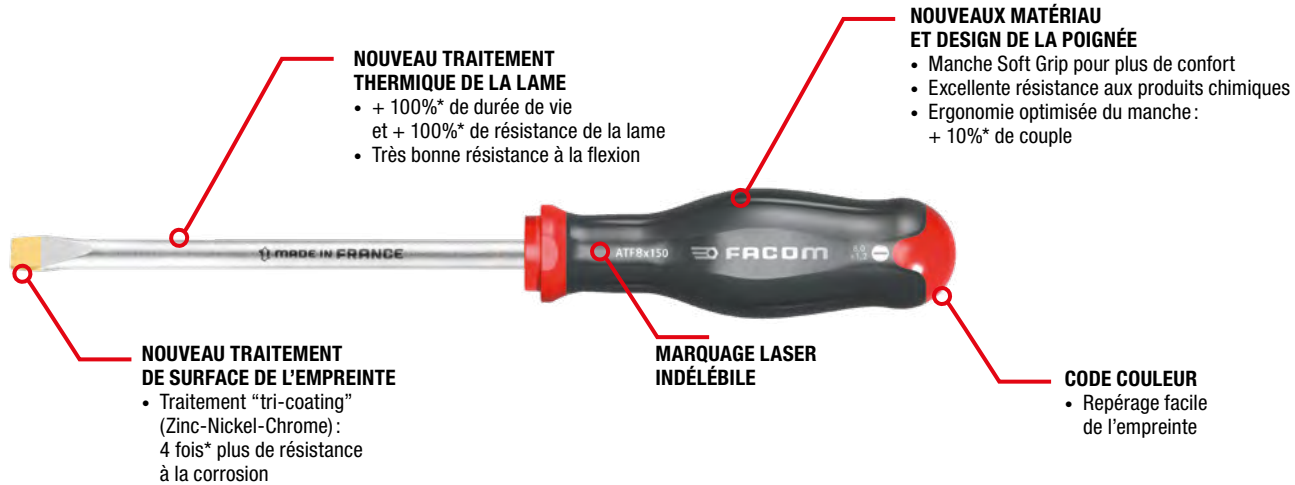

NOUVEAU TRAITEMENT THERMIQUE DE LA LAME

- + 100%* de durée de vie et + 100%* de résistance de la lame
- Très bonne résistance à la flexion

NOUVEAUX MATÉRIAU ET DESIGN DE LA POIGNÉE

- Manche Soft Grip pour plus de confort
- Excellente résistance aux produits chimiques
- Ergonomie optimisée du manche: + 10%* de couple

NOUVEAU TRAITEMENT DE SURFACE DE L'EMPREINTE

- Traitement "tri-coating" (Zinc-Nickel-Chrome): 4 fois* plus de résistance à la corrosion

MARQUAGE LASER INDÉLÉBILE

CODE COULEUR

- Repérage facile de l'empreinte

* Comparé au tournevis FACOM PROTWIST® actuel.

Jeu de 4 tournevis longs

- AT 4 x 200 • AT 5,5 x 200
- + ATP 1 x 250 • ATP 2 x 250



AT.J4PB | 26,00€

Jeu de 6 tournevis PROTWIST® inox

La grande résistance à la corrosion des outils inox leur confère une durée de vie plus longue dans les environnements favorisant la rouille.

- AT 4 x 100ST • AT 5.5 x 100ST • ATF 6.5 x 150ST • ATF 8 x 175ST
- + ATP 1 x 100ST • ATP 2 x 125S



ATPST.J6 | 44,10€

Jeu de 6 tournevis

- AT 3,5 x 75 • AT 4 x 100 • AT 5,5 x 150 • AT 6,5 x 150
- + ATP 1 x 100 • ATP 2 x 125



ATP.J6PB | 28,60€

Jeu de 10 tournevis

- Lame ronde AT**
- AT 2,5 x 75 • 3,5 x 100 • 5,5 x 125
 - + ATP 0 x 75 • 1 x 100 • 2 x 125
 - + ATD 1 x 100 • 2 x 125
- Lame Hexagonale ATW**
- ATW 6,5 x 150
 - AWH 8 x 175

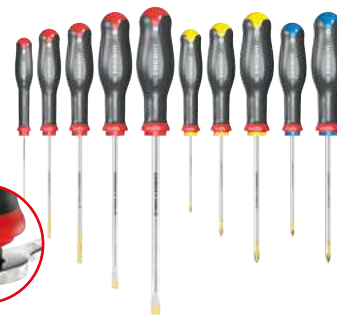

ATW.J10PB | 44,96€

Jeu de 8 tournevis

- Lame ronde AT**
- AT 4 x 100 • 5,5 x 125 • ATF 6,5 x 150 • 8 x 150
 - + ATP 1 x 100 • 2 x 125
 - + ATD 1 x 100 • 2 x 125



AT.J8PB | 41,50€

Jeu de 5 tournevis à frapper

- Excellente prise en main
- Grande résistance
- AT 4 x 100CK
- ATH 6,5 x 150CK
- ATH 8 x 175CK
- + ATPH 1 x 100CK
- ATPH 2 x 125CK



ATWCK.J5PB | 56,50€

Jeu de tournevis électrique 4V 12 pièces

Tournevis électrique 4V E-PROTWIST

Jeu d'embouts 10 pièces :

- ATPA4V.J12APB
 - ⊕ T10 • T20 • T25 • T30
 - ⊕ PH1 • PH2 (x2)
 - ⊕ PZ1 - PZ2 (x2)
- ATPA4V.J12IPB
 - ⊖ 3 • 4 • 5 • 6mm
 - ⊕ PH1 • PH2 (x2)
 - ⊕ PZ1 • PZ2 (x2)
- Porte-embouts 1/4"



ATPA4V.J12APB | 91,30€

ATPA4V.J12IPB | 91,30€

Jeu de tournevis électrique 4V 23 pièces

Tournevis électrique 4V E-PROTWIST

Jeu d'embouts 20 pièces :

- ⊖ 3 • 4 • 5 • 6mm
 - ⊕ T10 • T20 • T25 • T30
 - ⊖ 4,5 • 6,5 • 8mm
 - ⊕ PH1 • PH2 (x2)
 - ⊕ PZ1 • PZ2 (x3) • PZ3
- Porte-embouts 1/4"
• Coffret BP.MBOXL



ATPA4V.J23PB | 219,00€



Jeu de 7 tournevis Torx® et Resistorx®

- ⊕ ATX 8 × 50
- ⊕ ATXR 10 × 75 • 15 × 75 • 20 × 100 • 25 × 100 • 27 × 100 • 30 × 125



kg 0,785 kg

ATXR.J7PB | 43,00€

Jeu de 12 tournevis + 2 racks gratuit

12 tournevis

- ⊕ ATD 1 × 100 • 2 × 125
- ⊕ ATP 0 × 75 - 1 × 100 • 2 × 125
- ⊖ ATF 6,5 × 150 • AT 5,5 × 125 • 4 × 100 • 2,5 × 75

Dont 3 tournevis isolés 1000V

- ⊕ ATD 1 × 100 VE
- ⊖ AT 3,5 × 100 VE • AT 5,5 × 125 VE



GRATUIT

2 racks pour 6 tournevis: référence CKS.08

AT.J12R1PB | 58,00€

Jeu de 12 tournevis + 2 racks gratuit

- ⊖ AT 2,5 × 75 • AT 4 × 100 • AT 5,5 × 150 • ATF 6,5 × 150
- ⊕ ATD 1 × 100 • ATD 2 × 125
- ⊕ ATP 1 × 100 • ATP 2 × 125
- ⊕ ATXR 15 × 75 • ATXR 20 × 100 • ATXR 25 × 100 • ATXR 30 × 125



GRATUIT

2 racks pour 6 tournevis: référence CKS.08

AT.J12R2PB | 66,00€



RWS



matix

DeWALT

EXPERT

Jeu de 4 tournevis bornéo pour empreintes mixtes

Borneo

Contient:

- ATPB 1 x 100 VE • ATPB 2 x 125 VE
- ATDB 1 x 100 VE • ATDB 2 x 125 VE
- Empreinte mixte adaptée aux appareillages électriques : contacteurs, relais, disjoncteurs, boîtiers, borniers
- Vissages plus puissants = sécurité
- Moins de ripage = meilleures sensations, moins d'usure
- Durée de vie du tournevis augmentée



ATB.J4TVEPB | 49,50€

Jeu de 5 tournevis isolés

Ces tournevis sont conçus pour les électriciens qui ont besoin de 100% d'accessibilité et de sécurité, sans devoir réduire l'isolation de la lame

Spécifications:

- Standard Européen IEC 60900
- 1000Vac en 1500 Vdc

Jeu de 5 TOURNEVIS isolés 1000V à Fente / PH Slim Blade

Contient:

- AT 3,5 x 100 TVE
AT 4 x 100 TVE
AT 5,5 x 125 TVE
- ATP 1 x 100 TVE
ATP 2 x 125 TVE



ATP.J5TVEPB | 42,50€

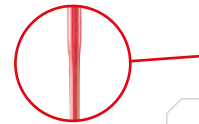

1000 VOLTS
EN 60900



ATD.J5TVEPB | 39,00€

Jeu de 6 tournevis isolés 1000V

Contient:

- AT 2,5 x 75 TVE
AT 3,5 x 75 TVE
AT 4 x 100 TVE
AT 5,5 x 125 TVE
- ATP 1 x 100 TVE
ATP 2 x 125 TVE



ATPVE.J6PB | 37,00€

Jeu de 5 tournevis isolés 1000V à Fente/ PZ Slim Blade

Contient:

- AT 3,5 x 100 TVE
AT 4 x 100 TVE
AT 5,5 x 125 TVE
- ATD 1 x 100 TVE
ATD 2 x 125 TVE



ATDVE.J6PB | 37,00€

Tournevis détecteurs basse tension

- Garde de sécurité largeur: 5 mm
- Témoin lumineux
- Manche transparent

AV.HT1C:

- Longueur lame: 100 mm
- Tension/V: 90 - 480



Modèle standard

AV.HT1CPB | 7,35€

AV.HT2C:

- Longueur lame: 65 mm
- Tension/V: 110 - 250
- Homologué VDE-GS



Modèle avec agrafe

AV.HT2C | 5,10€

DÉCOUVREZ LA GAMME ISOLEE À LA PAGE 71 !



Jeu de 6 clés 6 pans à tête sphérique

• 84TZSA. 3 • 4 • 5 • 6 • 7 • 8 mm

KG 0,48 kg



84TZSA.PB

Jeu de 5 clés Torx®

• 89TXA. 10 • 15 • 20 • 25 • 30

KG 0,40 kg

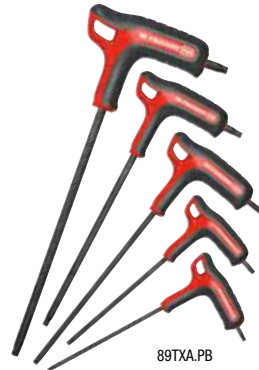

89TXA.PB

• Ergonomique:

- Spin: Pour une utilisation plus rapide
- Poignée soft grip, bi-matière, pour plus de confort, plus de couple et plus de contrôle
- Couple max 60 Nm

• Durable:

- Lame en acier robuste-Carbon silicium, revêtement oxydé noir. Cela améliore la résistance à la corrosion et prolonge la durée de vie des pointes
- L'identification correcte par marquage au laser
- La tête sphérique permet le vissage avec une inclinaison jusqu'à 30°.
- Pour serrer, utiliser les 6 pans court (sauf 3 mm)



84TZSA.PB | 37,00€

89TXA.PB | 33,00€

PROTWIST® tournevis porte-embouts à cliquet et poignée en T + 15 lames reversibles

COMPRENANT :

- Manche : ATCL.2
- ATMZ.E : 1/4" porte-embout
- Lame réversible :
Fente 3,5 - 4 mm / 5,5 - 6,5 mm
Phillips® PH0 - PH1 / PH2 - PH3
Pozidriv® PZ0 - PZ1 / PZ2 - PZ3
6 pans 2,5 - 3 - 4 - 5 - 6 mm
Torx® T10 - T15 / T20 - T25 / T30 - T40
- Livrée en coffret MBOX



ATCL.2A15 | 145,00€

Jeu étui 9 Clés males long mm

○ 83JP. 1,5 • 2 • 2,5 • 3
4 • 5 • 6 • 8 • 10 mm



83H.JP9A | 18,82€

Jeu de 9 clés mâles 6 pans longues à tête sphérique

○ 83SH. 1,5 • 2 • 2,5 • 3
4 • 5 • 6 • 8 • 10 mm

KG 0,35 kg



83SH.JP9A | 23,50€

Jeu de 9 clés mâles, 6 pans extra longues à tête sphérique

○ 83S. 1,5 • 2 • 2,5 • 3 • 4
5 • 6 • 8 • 10 mm

KG 0,35 kg



83S.JP9AL | 29,00€

Jeu 9 clés mâles 6 pans inox

○ 83SH. 1,5 • 2 • 2,5 • 3
4 • 5 • 6 • 8 • 10 mm



83SHST.JP9A | 30,46€

Jeu de 8 clés mâles, 6 pans longues à tête sphérique

○ 83SH. 3/32 • 1/8 • 5/32 • 3/16
7/32 • 1/4 • 5/16 • 3/8

KG 0,365 kg



83SH.JP8AU | 24,61€

Jeu de 8 clés mâles longues Torx® à tête sphérique

- 89.10 clé mâle courte Torx®
- 89S. 15 • 20 • 25 • 27
30 • 40 • 45

KG 0,40 kg

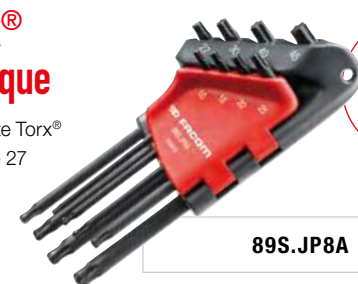

89S.JP8A | 50,50€

Sélection de 11 outils Micro-Tech®

KG 0,726 kg

Comprenant:

- 5 Tournevis à fente: AE.1,2 x 35 • AEF.1,5 x 35 • AEF.1,8 x 35 • AEF.2 x 35 • AEF.2,5 x 35
- 3 Tournevis Phillips®: AEFP.000 x 35 • AEFP.00 x 35 • AEFP.0 x 35
- 1 Brucelle: 140.AA
- 2 Pinces: 405.10 MT • 432 LMT
- Dimensions du coffret: L 285 x P 138 x H 26 mm



MT.J3 | 134,00€

Coffret de 5 tournevis Micro-Tech® Fente - PH

KG 0,71 kg

Comprenant:

- 4 Tournevis fente: AEF.1,5 x 35 • AEF.1,8 x 35 • AEF.2 x 35 • AEF.2,5 x 35
- 1 Tournevis Phillips®: AEFP.00 x 35
- Dimensions du coffret: L 178 x P 91 x H 25 mm



AEF.J1 | 27,00€

Sélection de 16 Outils Micro-Tech®

KG 1,075 kg

Comprenant:

- 6 Tournevis à fente: AE.1 x 35 • AE.1,2 x 35 • AEF.1,5 x 35 • AEF.1,8 x 35 • AEF.2 x 35 • AEF.2,5 x 35
- 2 Tournevis Phillips®: AEP.000 x 35 • AEFP.00 x 35
- 3 Tournevis 6 pans: 84E.0,9 x 35 • 84E.1,3 x 35 • 84E.1,5 x 35
- 2 Pinces: 405.10MT • 432LMT
- 1 Ciseaux: 841.MT
- 1 Cutter: 845.1
- 1 Brucelle: 140.AA
- Dimensions du coffret: L 366 x P 180 x H 66 mm



MT.J1 | 214,00€

Coffret de 5 tournevis Micro-Tech® Torx®

KG 0,28 kg

Comprenant:

- 5 Tournevis Torx®: AEX.6 x 35 • AEX.7 x 35 • AEX.8 x 75 • AEX.9 x 75 • AEX.10 x 75
- Dimensions du coffret: L 183 x P 109 x H 32 mm



AEX.J1 | 38,00€

Sélection de 16 outils Micro-Tech®

KG 0,237 kg

Comprenant:

- 1 Tournevis porte-embout AEM.M
- 5 embouts série 0 vis à fente: ES.002 - ES.002,5 - ES.003 - ES.004 - ES.004,5
- 2 embouts série 0 Phillips®: EP.0 x 2 - EP.000
- 2 embouts série 0 Pozidriv®: ED.0 x 2 - ED.000
- 3 embouts série 0 6 pans: EH.001,5 - EH.002 - EH.002,5
- 3 embouts série 0 6 pans tête sphérique: ETS.001,5 - EH.002 - EH.002,5
- Dimensions du coffret: 183 x 109 x 32 mm



AEM.J1 | 136,59€

Miroirs télescopiques

- Miroir rétro éclairé par LED pour une meilleure visibilité dans les zones sombres
- Glace en verre résistant aux rayures
- Pièce plastique moulée autour du verre pour une meilleure protection des pièces travaillées et pour la durée de vie de la glace
- Articulation facilement réglable voire blocable par vis
- Manche plastique ergonomique et résistant aux solvants: Skydroll, gasoil...
- Longueur maxi: 850 mm
- Diamètre: 55 mm
- 834B.RTIM à effet grossissant



834B.RTI | 25,50€

834B.RTIM | 36,00€

Coffret 50 pcs

- Embouts L25 mm :**
 ○ 3, 4, 5, 6, 7 (x2), 8
 + PH1, PH2, PH3
 * PZ1, PZ2 (x2), PZ3
 * T10 (x2), T15, T20 (x11), T25, T30, T40
- Embouts Flextorq L63 mm :**
 ○ 4, 5, 6, 7
 * T15, T20, T25, T30, T40
- Porte-embouts magnétique :**
 avec zone de torsion : 92 - 152 mm
- 3 douilles magnétiques nettoyables :**
 8, 10, 13 mm
- Foret à métaux Impact Titanium :**
 4 - 4,2 - 5 - 6 - 7 mm

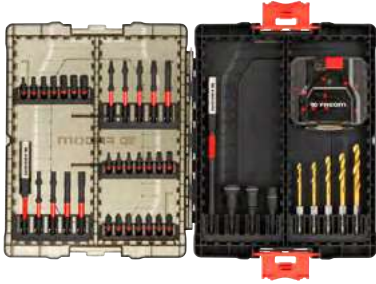

EN.1J50PB | **63,00€**
 50 pcs

Coffret 30 pcs

- Embouts L25 mm :**
 ○ 3, 4, 5, 6, 8, 10
 + PH1, PH2
 * PZ1, PZ2 (x3), PZ3
 * T10, T15, T20 (x2), T25, T30, T40
- Embouts Flextorq L63 mm :**
 ○ 4, 5, 6, 8, 10
- Porte-embouts magnétique :**
 avec zone de torsion : 92 mm
- 3 douilles magnétiques nettoyables :**
 8, 10, 13 mm



EN.1J30PB | **40,50€**
 30 pcs

Coffret 24 pcs

- Embouts L25 mm :**
 ○ 3, 4, 5, 6, 8
 * T10, T15, T20 (x2), T25, T30, T40
- Embouts Flextorq L63 mm :**
 * T10, T25, T30, T40
- Porte-embouts magnétique :**
 avec zone de torsion : 92 mm
- Foret à métaux Impact Titanium :**
 4 - 4,2 - 5 - 6 - 7 mm



EN.1J24PB | **34,50€**
 24 pcs

Jeu mixte de 28 embouts high perf' 1/4"

- ES.134,5T • ES.136,5T • ES.148T
- EP.101T(2) • ES.102T (3) • ES.103T
- ED.101T(2) • ED.102T(3) • ED.103T
- EH.103 • EH.104 • EH.105 • EH.106
- EX.110 • EX.115 • EX.120(2) • EX.125(2)
 EX.130(2) • EX.140
- Porte-embouts : EF.6P1



E.120PB | **41,50€**

Composition tournevis à frapper de 21 outils

- Carré 1/2" = 12,7 mm
- Couple : 400 N.m
- Contient :**
- END n° 2 - 3 - 4 mm
- ENP n° 2 - 3 - 4 mm
- ENS n° 8-10-12-14 mm
- ENH n° 5 - 6 - 8 - 10 mm
- ENX n° 20 - 30 - 40 - 45 - 50 mm
- NS.236A : Douilles Impact porte-embouts
- NS.260A : Tournevis à frapper
- Boîte plastique BP.115
- Plateau thermoformé PL.50A



NS.265M | **176,79€**

Cliquet 1/4" ultra compact avec tête flexible

- Mécanisme 60 dents (reprise à 6°)



TÊTE FLEXIBLE À 180°
 et verrouillable
 (13 positions)

PORTE-EMBOUS
 en bout de manche



RALLONGE
 100 mm livrée
 avec le cliquet
 et les coffrets

Utilisation possible
 en **POIGNÉE EN T**

DOUILLES & EMBOUS
 Grâce au nouvel embout
 porte-douilles
 = compacité



R.180PB | **41,00€**

Composition serrage/vissage 1/4" R.180 - 23 pièces

- Contient :**
- Cliquet R.180
 - 5x douilles 1/4" : R. 6 • 8
 10 • 12 • 13 mm
 - 15 embouts
 - Embout porte-douilles - ECR.1
 - Rallonge 100 mm - EFR.180



R1PICOPB | **91,50€**

Composition vissage 1/4" R.180 - 31 pièces

- Cliquet R.180
- 28 embouts
- Rallonge 100 mm EFR.180
- Embout porte-douilles ECR.1



R.180J31PB | **70,50€**



Cliquet tête ronde "performance" 1/4"

- Mécanisme 72 dents -Reprise à 5°
- **MEILLEURE ACCESSIBILITÉ:** la tête est 10% moins haute que l'ancienne génération
- **ÉTANCHE** aux poussières industrielles -IP51 : augmentation de la durée de vie du cliquet
- Inverseur finition phosphatée
- **POIGNÉE BI-MATIÈRE:** meilleure prise en main pour un confort optimal, poignée résistante aux solvants d'atelier les plus courants
- Finition: chromée brillante
- Trou dans la poignée: permet l'accrochage pour le travail en hauteur
- Dimensions: 121 x 24,5 x 23,8 mm



R.161BPB 30,00€

Cliquet étanche 1/4" haute précision

- HAUTE PRÉCISION:**
- Mécanisme 80 dents pour un angle de reprise à 4,5°
 - Capacité de serrage accrue dans les zones à espace limité
- HAUTE DURABILITÉ:**
- Tête du cliquet étanche aux poussières industrielles, sans entretien (IP54)
 - Compacité optimisée
- HAUTE ERGONOMIE:**
- Poignée bi-matière: confort optimal
 - Grande résistance à l'abrasion et aux solvants d'atelier les plus courants
- HAUTE PRODUCTIVITÉ:**
- Nouveau mécanisme d'inversion sur la poignée; inverseur rapide une main; gain de temps
 - Meilleure accessibilité dans les espaces réduits
- COMPATIBLE SLS:**
- Trou d'accroche



R.181PB 39,50€

Coffret 1/4" 6 pans serrage et vissage

KG 0,800 kg

- Douilles: R. 5,5 • 6 • 7 • 8 • 9 • 10 • 11 • 12 • 13 • 14 mm
- **R.161B: cliquet "paume de main"**
- R.240A: cardan
- R.236: poignée emmanchée courte
- R.209 • 210: 2 rallonges 55 • 100 mm
- R.235: porte-embout
- **21 embouts:**
 - ⊕ 1 • 2 • 3
 - ⊖ 1 • 2 • 3
 - ⊕ 4,5 • 6,5 • 8
 - ⊖ 3 • 4 • 5 • 6 • 7
 - T. 10 • 15 • 20 • 25 • 27 • 30 • 40
- Coffret vide: **BP.MBOXS** small



R.161-6P6PB plateau thermoformé 161,60€

R.161-6M6PB plateau mousse 156,00€



Coffret 1/4" 6 pans serrage et vissage

KG 0,800 kg

- Douilles: R. 5,5 • 6 • 7 • 8 • 9 • 10 • 11 • 12 • 13 mm
- **R.181: cliquet HP**
- R.236A: poignée emmanchée courte
- R.210: rallonge 100 mm
- R.235: porte-embout
- **8 embouts:**
 - ⊕ 1 • 2
 - ⊖ 4,5 • 6,5 • 8
 - ⊖ 3 • 4 • 5
- Coffret vide: **BP.MBOXS** small
- Plateau thermoformé S: PL.S13



R.181-4P6PB 111,00€



Coffret nano 1/4" ultra compact avec cliquet tête ronde - 38 pièces



- Douilles: R. 5,5 • 6 • 7 • 8 • 9 • 10 • 11 • 12 • 13 • 14 mm
- **R.161B: cliquet "paume de main"**
- R.240A: cardan
- R.236C: poignée emmanchée 1/4"
- R.209 - 210: 2 rallonges 55 mm - 100 mm
- R.235: porte-embout 1/4"
- **21 embouts:**
 - ⊕ 1 • 2 • 3
 - ⊖ 1 • 2 • 3
 - ⊕ 4,5 • 6,5 • 8
 - ⊖ 3 • 4 • 5 • 6 • 7
 - T. 10 • 15 • 20 • 25 • 27 • 30 • 40
- ECR: adaptateur



R2NANOPB 143,00€

Coffret nano douilles, avec nouveau cliquet 1/4" HP R.181



- Douilles: R. 5,5 • 6 • 7 • 8 • 9 • 10 • 11 • 12 • 13 • 14 mm
- **R.181: cliquet HP**
- R.240A: cardan universel
- R.236C: poignée tournevis courte
- R.209 - R.210: 2 rallonges 55 et 100 mm
- R.235: douille 1/4" porte-embout
- 21 embouts
- ECR: embout porte-douilles



R.181NANOPB 154,00€

Rnano

COFFRET ULTRA-COMPLET



PRATIQUE

Sélection des outils au premier coup d'œil :

- Pictogrammes des empreintes

Préhension facile des outils :

- Redressement automatique des barrettes d'embouts à l'ouverture du coffret
- Prise des douilles par basculement



ULTRA COMPLET ET COMPACT

- Jusqu'à 38 outils 1/4", en dimensions métriques ou en pouces, en douilles hexagonales ou bi-hexagonales
- Transport facile dans la poche ou dans votre boîte à outils



RÉSISTANT

- Plastique résistant aux solvants d'ateliers
- Charnière = tige métallique
- Fermeur métal et auto-fermant



Cliquet étanche 1/4"

KG 0,075 kg

- Inversion par levier encastré (sans risque d'inversion accidentelle)
- Inversion facile même avec des mains grasses ou gantées
- Trou dans la poignée : permet l'accrochage pour le travail en hauteur
- Dimensions : 121 x 22 x 22 mm

Grande longévité

- Mécanisme étanche aux poussières industrielles
- Double joint d'étanchéité

Haute précision

72 dents pour une reprise à 5°



RL.161PB 30,50€

Cliquet à manche rotatif 1/4"

KG 0,145 kg



- Angle de reprise : 0° en tournant le manche
- 6° en utilisation traditionnelle
- Cliquet 60 dents
- Cliquet tête ronde : inversion grâce à la bague
- Bouton de verrouillage
- Platine «paume de main»
- Présentation : chromé satiné

Gagnez en confort

La zone de grip permet de travailler à une main même lors d'une utilisation latérale ou dans un espace réduit

Travaillez en toute sécurité

Le cliquet est doté du système de verrouillage/déverrouillage de la douille

Travailler 2 fois plus vite

Il suffit de faire tourner le manche pour faire tourner le carré d'entraînement



R.360PB 39,50€

Coffret nano 1/4" ultra compact avec cliquet étanche - 12 pans

KG 0,65 kg



- R.E 5,5 • 6 • 7 • 8 • 9 • 10 • 11 • 12 • 13 • 14 mm
- **RL.161 : cliquet étanche**
- R.209 - R.210 : 2 rallonges 55 et 100 mm
- R.240A : cardan universel
- R.236C : poignée emmanchée
- R.235 : douille porte embout

11 embouts :

- 1/8 • 5/32 • 3/16 • 7/32 • 1/4
- ⊕ 1 • 2 • 3
- 4,5 • 6,5 • 8

ECR : adaptateur 1/4"



RL.NANO112 137,00€

Coffret nano 1/4" ultra compact avec cliquet à manche rotatif

KG 0,77 kg



- Douilles R. 5,5 • 6 • 7 • 8 • 9 • 10 • 11 • 12 • 13 • 14
- **R.360 : cliquet à manche rotatif**
- R.240A : cardan
- R.236C : poignée emmanchée 1/4"
- R.209 - 210 : 2 rallonges 55 mm - 100 mm
- R.235 : porte-embout 1/4"

21 embouts :

- ⊕ T. 10 • 15 • 20 • 25 • 27 • 30 • 40
- 3 • 4 • 5 • 6 • 7
- ⊕ 1 • 2 • 3
- 1 • 2 • 3
- 4,5 • 6,5 • 8

• ECR : adaptateur 1/4"

• Boîte BV.NANO



R.360NANOPB 163,00€

Cliquet porte-embouts à manche rotatif 1/4"

- Les serrages sont 2 fois plus rapides qu'avec un cliquet classique
- Meilleure productivité dans les zones difficiles d'accès et/ou à faible débattement
- **POIGNÉE NOUVELLE GÉNÉRATION**
- Ergonomique (poignée nouveau tournevis Protwist®) : plus de confort et meilleur grip
- **MOLETAGE** sur le corps du cliquet pour plus de grip
- **MÉCANISME**
- 60 dents - reprise 6°
- Réversible par retournement du cliquet



R. PE360PB 34,00€

Coffret 22 pièces avec cliquet porte-embouts à manche rotatif 1/4"

- **R. PE360 : cliquet porte-embouts à manche rotatif**
- 21 embouts :**
- T. 10 • 15 • 20 • 25 • 27 • 30 • 40
- Ø 3 • 4 • 5 • 6 • 7
- 1 • 2 • 3
- 1 • 2 • 3
- 4,5 • 6,5 • 8
- ECR-1 : adaptateur 1/4"



R. PE360J22PB 71,50€

Coffret de douilles 6 pans 1/4" avec cliquet R.180HX

KG 0,27 kg



Coffret comprenant :

- 1 cliquet femelle traversant à tête articulée et compact R.180HX
- 10 douilles hexagonales traversantes : de 5,5 à 14 mm
- Coffret ultra compact

NOUVEAU CLIQUET R.180HX

- Cliquet à tête traversante
- Tête flexible à 180° et verrouillable
- Ultra compact

Idéal pour le serrage et le desserrage pour des goujons de grande longueur et les tiges filetées



RXPICOPB 77,50€

Coffret 1/4" 31 pièces avec cliquet porte-embouts

KG 0,45 kg

• Comprendant :

- Cliquet porte-embouts R. PE 1/4"
- Rallonge 100 mm

28 embouts 1/4" :

- TT10 • 15 • 20 • 25 • 27 • 30 • 40
- 6 • 7 • 8 • 9
- Ø 1,5 • 2 • 2,5 • 3 • 4 • 5 • 6 • 7 • 8 mm
- 1 • 2 • 3
- 1 • 2 • 3
- 4 - 5,5 mm
- ECR : Adaptateur 1/4"



R. PEJ31PB 62,00€

Coffret de douilles et embouts 1/4"

Détail coffret :

- Cliquet 1/4" étanche compact R.161B
- Nouvelle poignée porte embout à double cliquets ATCL.3
- Porte-douilles 1/4" court ATMZ.S
- Rallonges 1/4" longueur 55 mm et 100 mm (R.209 - R.210)
- Douille 1/4" porte embout 6,35 mm R.235
- Cardan universel 1/4" R.240A
- 10 douilles R 5,5 - 6 - 7 - 8 - 9 - 10 - 11 - 12 - 13 - 14 mm

21 embouts :

- 10 - 15 - 20 - 25 - 27 - 30 - 40
- Ø 3 - 4 - 5 - 6 - 7 mm
- PH N° 1 - 2 - 3
- PZ N° 1 - 2 - 3
- 4,5 - 6,5 - 8 mm

- Livré en coffret Mbox taille Small et module en mousse, compatible avec les modules de servantes



R.161-6ATCL3PB 186,88€

Coffret de douilles / douilles longues / embouts 1/4" 6 pans

Détail coffret :

- 1 cliquet 1/4" tête ronde R.161B
- 10 douilles 1/4" R. 5,5 à 14 mm
- 9 douilles longues 1/4" R. 6 à 14 mm
- 2 rallonges 55 mm - 100 mm
- 1 cardan
- 1 poignée emmanchée
- 1 douille porte-embout 1/4" - 6,35 mm

21 embouts Ø 1/4" - 25 mm

- PH1 - PH2 - PH3
- PZ1 - PZ2 - PZ3
- 4,5 - 6,5 - 8,0 mm
- Ø 3 - 4 - 5 - 6 - 7 mm
- TT10 - TT15 - TT20 - TT25 - TT27 -

- Boîte et module thermoformé Mbox taille Small
- Module compatible avec les tiroirs de servantes



R.2BLPB 269,37€

Cliquet 3/8" tête ronde

- Mécanisme 72 dents -Reprise à 5°
- **MEILLEURE ACCESSIBILITÉ:** la tête est 10% moins haute que l'ancienne génération
- **ÉTANCHE** aux poussières industrielles -IP51 : augmentation de la durée de vie du cliquet
- Inverseur finition phosphatée
- **POIGNÉE BI-MATIÈRE:** meilleure prise en main pour un confort optimal, poignée résistante aux solvants d'atelier les plus courants
- Finition: chromée brillante
- Trou dans la poignée: permet l'accrochage pour le travail en hauteur
- Dimensions: 121 x 24,5 x 23,8 mm



KG 0,2 kg



J.161BPB | 37,50€

Cliquet étanche 3/8"

- Inversion par levier encastré (sans risque d'inversion accidentelle)
- Inversion facile même avec des mains grasses ou gantées
- Trou dans la poignée: permet l'accrochage pour le travail en hauteur
- Dimensions: 211 x 29 x 29,5 mm

KG 0,24 kg



JL.161PB | 39,50€

Coffret 3/8" 6 pans

- Douilles: JH. 8 • 9 • 10 • 11 • 12 • 13 • 14 • 15 • 16 • 17 • 18 • 19 • 21 • 22 mm
- **J.161B: cliquet "paume de main"**
- J.240A: cardan universel
- J.210 - 215: 2 rallonges 125 mm - 250 mm
- Coffret vide: BP.MBOXM
- Plateau thermoformé M: PL.M14

KG 1,95 kg



MODULAR
MBOX

J.161-2P6 | 171,00€

Coffret 3/8" avec cliquet étanche et douilles 6 pans - Detection Box

- Douilles: JH. 8 • 9 • 10 • 11 • 12 • 13 • 14 • 15 • 16 • 17 • 18 • 19 • 21 • 22 mm
- **JL.161: cliquet étanche**
- J.240A: cardan universel
- J.210 - 215: 2 rallonges 125 mm - 250 mm
- Livré dans une Detection BOX



JL.DBOX1PB | 162,74€

Cliquet étanche orientable 3/8" à verrouillage avec manche extensible

- Grande précision: mécanisme cliquet à 72 dents avec angle de reprise 5°
- Inversion par levier encastré (sans risque d'inversion accidentelle)
- Longueur de 247 à 355 mm

KG 0,4 kg



JXL.171 | 66,00€

Cliquet à manche rotatif 3/8"

- Angle de reprise:
 - 0° en tournant le manche
 - 6° en utilisation traditionnelle
- Cliquet 60 dents
- Cliquet tête ronde: inversion grâce à la bague
- Bouton de verrouillage
- Platine «paume de main»
- Présentation: chromé satiné

KG 0,47 kg

Travaillez en toute sécurité
Le cliquet est doté du système de verrouillage/déverrouillage de la douille



Gagnez en confort
La zone de grip permet de travailler à un main même lors d'une utilisation de côté ou dans un espace réduit



Travailler 2 fois plus vite
Il suffit de faire tourner le manche pour faire tourner le carré d'entraînement

J.360PB | 55,50€



Cliquet tête ronde "performance" 1/2"

KG 0,41 kg



- Mécanisme 72 dents -Reprise à 5°
- **MEILLEURE ACCESSIBILITÉ:**
La tête est 10% moins haute que l'ancienne génération
- **ÉTANCHE** aux poussières industrielles -IP51 : augmentation de la durée de vie du cliquet
- Inverseur finition phosphatée
- **POIGNÉE BI-MATIÈRE:**
meilleure prise en main pour un confort optimal, poignée résistante aux solvants d'atelier les plus courants
- Finition : chromée brillante
- Trou dans la poignée: permet l'accrochage pour le travail en hauteur
- Dimensions: 260 x 38,2 x 38,5 mm



S.161BPB 34,00€

Cliquet étanche 1/2"

KG 0,43 kg

- Inversion par levier encastré (sans risque d'inversion accidentelle)
- Inversion facile même avec des mains grasses ou gantées
- Trou dans la poignée: permet l'accrochage pour le travail en hauteur
- Dimensions: 263 x 37 x 38,5 mm



Grande longévité

- Mécanisme étanche aux poussières industrielles
- Double joint d'étanchéité

Haute précision

72 dents pour une reprise à 5°

SL.161PB 35,00€

Coffret mécanicien 1/2" 6 pans

KG 3,6 kg



- Douilles: SH. 8 • 9 • 10 • 11 • 12 • 13 • 14 • 15 • 16 • 17 • 18 • 19 • 21 • 22 • 23 • 24 • 27 • 30 • 32 mm
- **S.161B: cliquet "paume de main"**
- S.210 - S.215: 2 rallonges 130 mm et 250 mm
- S.240A: cardan 1/2"
- Livré avec une planche de pictogrammes pour personnaliser votre coffret
- Coffret vide: **BP.MBOXM**
- Plateau thermoformé M (309 x 188 mm): PL.M01



S.161-3P6PB 179,00€

Coffret 1/2" avec cliquet étanche et douilles 6 pans - Detection Box



- Douilles: SH. 8 • 10 • 11 • 12 • 13 • 14 • 15 • 16 • 17 • 18 • 19 • 21 • 22 • 24 • 27 • 30 • 32 mm
- **SL.161: cliquet étanche**
- S.210 - S.215: 2 rallonges 130 mm et 250 mm
- S.240A: cardan 1/2"
- Livré dans une Detection BOX



SL.DBOX1PB 172,00€

Cliquet à manche rotatif 1/2"



- **Angle de reprise:**
- 0° en tournant le manche
- 6° en utilisation traditionnelle
- Cliquet 60 dents
- Cliquet tête ronde: inversion grâce à la bague
- Bouton de verrouillage
- Platine «paume de main»
- Présentation: chromé satiné

Gagnez en confort

La zone de grip permet de travailler à une main même lors d'une utilisation latérale ou dans un espace réduit

Travaillez en toute sécurité

Le cliquet est doté du système de verrouillage/déverrouillage de la douille

Travailler 2 fois plus vite

Il suffit de faire tourner le manche pour faire tourner le carré d'entraînement



S.360PB 55,50€

Cliquet étanche orientable 1/2" à verrouillage avec manche extensible

- Grande précision: mécanisme cliquet à 72 dents avec angle de reprise 5°
- Inversion par levier encastré (sans risque d'inversion accidentelle)
- Longueur de 304 à 437 mm

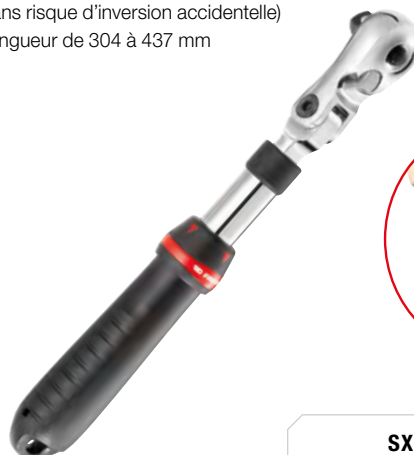

SXL.171PB 74,50€

Coffret multi-services

- 7 clés mixtes à cliquet courtes : 467BS. 7 - 8 - 10 - 11 - 12 - 13 - 14 mm
- 10 douilles 1/4": R. 5,5 - 6 - 7 - 8 - 9 - 10 - 11 - 12 - 13 - 14 mm
- 1 rallonge 1/4" longueur 55 mm
- 2 adaptateurs pour clé de 10 mm à carré 1/4" et clé de 10 mm à embouts 6 pans Ø 1/4" : 467.ADAPT10MM

20 embouts :

- ES. 4,5 - 6,5 - 8 mm
- EP. 1 - 2 - 3
- ED 1 - 2 - 3
- EXR 10 - 15 - 20 - 25 - 30 - 40
- EH 3 - 4 - 5 - 6 - 7 mm
- Boîte et module mousse Mbox taille Small
- Module compatible avec les tiroirs de servante



467BS.B0XPB | 186,00€



OGV® bits

Enfin une solution efficace pour l'extraction des vis hexagonales endommagées! Les embouts OGV® GRIP 6 pans permettent de desserrer des vis hexagonales arrondies jusqu'à 98 % et protègent les vis en bon état.

* arrondies jusqu'à 98 %



YouTube

• PROFIL OGV GRIP

Conçu pour l'extraction des vis hexagonales endommagées mais aussi pour la protection des vis en bon état.

• EMBOUT A PROFIL BI-DIRECTIONNEL ANTIDERAPANT

Fonctionne aussi bien pour le desserrage que pour le serrage des vis hexagonales.

• USINAGE DE GRANDE PRECISION

Les embouts sont usinés par commande numérique pour un usage optimal sur vis abimées ou en bon état.



8 embouts 1/4" :
2 - 2,5 - 3 - 4 -
5 - 6 - 7 - 8 mm

1/4"

RTM.J8MGRPPB | 81,86€



8 embouts 3/8" :
3 - 4 - 5 - 6 - 7 -
8 - 10 - 11 mm

3/8"

JTM.J8MGRPPB | 101,00€



6 embouts 1/2" :
10 - 11 - 12 - 14 -
17 - 19 mm

1/2"

STM.J6MGRPPB | 112,00€

Coffret 3/4" cliquet et accessoires spécial poids lourds

- 13 douilles 6 pans : K.HB 19 • 21 • 22 • 24 • 27 • 30 • 32 • 34 • 36 • 41 • 46 • 50 • 55 mm
- KL.161 : cliquet étanche
- K.240A : cardan universel
- K.210B - K.215B : 2 rallonges 200 mm et 400 mm
- K.120B : poignée coulissante 3/4"
- Livré en valise compatible avec les tiroirs des servantes JET+3 et JETXL FACOM



KL.500PB 6 PANS | 476,89€

KL.501 12 PANS | 488,00€

Cliquet 3/4" étanche

- Longue durée de vie quelles que soient les conditions
- Tête compacte: 60 mm diamètre, 52 mm hauteur : donne une meilleure accessibilité
- Prise à 2 mains, permet les gros efforts
- 120 dents pour une reprise de 3°
- Dimensions: 510 x 60 x 52 mm

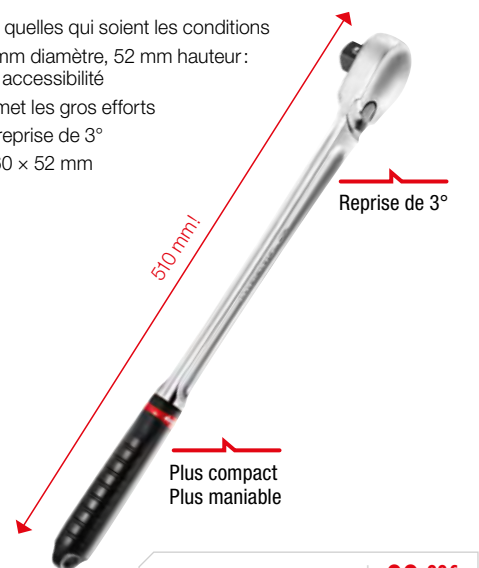

KG 1,470kg

Reprise de 3°

Plus compact
Plus maniable

KL.161PB | 88,00€





Coffret 9 douilles tournevis Torx®

kg 0,865 kg

- SXM. 20 • 25 • 27 • 30 • 40 • 45 • 50 • 55 • 60
- Coffret vide : BP.MBOXS
- Plateau thermoformé S : PL.S02



AMEX.3APB | 117,00€



RWS



DeWALT

EXPERT



Coffret de douilles 1/4", 1/2" et douilles tournevis Torx®

kg 0,840 kg

- Douilles Torx® 1/4" 6-10
- 5 douilles Torx® 1/2" 12-20
- R.235: douille porte-embouts à jonc 1/4" pour embouts 1/4"
- S.236: douille porte-embouts à jonc 1/2" pour douilles 5/16"

10 embouts:

Resistorx® serie 1 TT10-TT40
Torx® serie 2 T45-T55

- Coffret vide : BP.MBOXS
- Plateau thermoformé S : PL.S05



RSX.19BPB | 146,00€



Coffret 9 douilles tournevis 6 pans 1/2"

kg 0,865 kg

- STM. 5 • 6 • 7 • 8 • 10 • 12 • 14 • 17 • 19
- Coffret vide : BP.MBOXS
- Plateau thermoformé S : PL.S02



STM.J9APB | 117,00€



Douilles longues XZN

kg 0,980 kg

- Jeu de 7 douilles 1/2" longues XZN
- Empreintes XZN M6 • 8 • 10 • 12 • 14 • 16 • 18
- Longueur 100 mm
- Entraînement 1/2"



SVL.J7APB | 88,00€



Douilles courtes XZN

kg 0,702 kg

- Jeu de 7 douilles 1/2" courtes XZN
- Empreintes XZN M6 • 8 • 10 • 12 • 14 • 16 • 18
- Longueur 60 mm
- Entraînement 1/2"



SV.J7APB | 76,50€

Clé dynamométrique avec cliquet amovible série 306 et nouvelle série "Digi-cal" 307

CLÉ DYNAMOMÉTRIQUE AVEC CLIQUET AMOVIBLE SÉRIE 306

PERFORMANTE

- Usage intensif : endurance du mécanisme testée jusqu'à 50000 déclenchements
- Cliquet 72 dents - Angle de reprise 5°
- La précision sortie usine : $\pm 2\%$
sauf : - R.306A25 - K306A600 - K306A1000 ($\pm 4\%$)

SÛRE

- Vernier de réglage précis et inaltérable, facile à lire et à régler pour éviter les risques d'erreur
- Verrouillage automatique du réglage, pas de risque de déblocage accidentel
- Clés mono sens utilisables en desserrage par retournement des embouts
- Clés numérotées livrées avec certificat d'étalonnage ISO 6789
- Livrées en boîte plastique avec cliquet et poignée pivot (sauf Réf R.306A25 - K.306A600 - K.306A1000)

2 TYPES ATTACHEMENT :

9 x 12 ou 14 x 18 mm



	Attachement mm	Nm Min. - max.	☑	L (mm)
R.306A25	9 x 12	5 - 25	1/4"	271
J.306A50	9 x 12	10 - 50	3/8"	357
J.306A100	9 x 12	20 - 100	3/8"	437
S.306A100	9 x 12	20 - 100	1/2"	437
S.306A200	14 x 18	40 - 200	1/2"	515
S.306A350	14 x 18	70 - 350	1/2"	725
K.306A600	14 x 18	120 - 600	3/4"	990
K.306A1000	Ø 30	200 - 1000	3/4"	1280

R.306A25 | 279,00€

S.306A200 | 348,67€

J.306A50 | 316,79€

S.306A350 | 401,77€

J.306A100 | 327,31€

K.306A600 | 804,00€

S.306A100 | 319,23€

K.306A1000 | 962,00€

CLÉS DYNAMOMÉTRIQUES "DIGI-CAL"

- Ceci réduit le risque d'erreur lors du réglage et améliore la lisibilité de la valeur de couple
- Pas nécessaire de détendre la clé après chaque utilisation.

HAUTE PRÉCISION

- Précision de +/- 2%
- IP54. ISO 6789-1:2017 ASME B107.300-2010

RÉGLAGE PLUS RAPIDE

- L'écran LCD Échelle facile à lire et contraste élevé
- 1 seul bouton pour allumer l'écran

POIGNÉE ANTI-ROULEMENT

- Fourni avec un certificat d'inspection normalisé ISO6789

REDUCTEURS

- 9 x 12 ou 14 x 18 mm

POSSIBILITÉ D'ÉTALONNAGE ET DE CERTIFICATION EN NOTRE CENTRE DE EN BELGIQUE



	Attachement mm	Nm Min. - max.	☑	L (mm)
J.307A50	9 x 12	10 - 50	3/8"	357
S.307A100	9 x 12	20 - 100	1/2"	437
S.307A200	14 x 18	40 - 200	1/2"	515
S.307A340	14 x 18	60 - 340	1/2"	725

J.307A50 | 363,00€

S.307A100 | 366,00€

S.307A200 | 399,00€

S.307A340 | 460,00€

Coffret d'embouts 14x18 mm polygonaux métriques

Contient :

- 10 x embouts 9x12 mm polygonaux métriques : 11.14 - 15 - 16 - 17 - 18 - 19 - 21 - 22 - 23 - 24.
- Plateau mousse : PM.13J10.
- Coffret vide : BP.112.



13.J10 | 500,19€

Coffret d'embouts 9x12 mm polygonaux métriques

Contient :

- 11x embouts 9 x 12 mm polygonaux métriques : 12.8 - 10 - 11 - 12 - 13 - 14 - 15 - 16 - 17 - 18 - 19.
- Plateau mousse : PM.12J11.
- Coffret vide : BP.115.



12.J11 | 409,52€

Contrôleur de couple E.2000

- Surveillez efficacement la puissance de vos outils.
- Avec écran LCD et bip sonore pour une utilisation précise et facile.
- Précision de 1 % en sens horaire et de 3 % en sens anti-horaire.
- Unité de mesure : N.m, lbf.ft, lbf.in.
- Mode de mesure : suiveur, crête et pic.

	Capacité [N.m]
E.2000-5A	0,5 - 5,0
E.2000-50A	2,0 - 50,0
E.2000-350A	35,0 - 350,0
E.2000-1000A	100 - 1000

E.2000-5A	933,16€
E.2000-50A	1028,79€
E.2000-350A	1056,51€
E.2000-1000A	1352,93€



Capteurs d'étalonnage de couple E.6000

- Pour utilisation autonome ou avec banc d'étalonnage CD.12A.
- Capteurs connectés via USB pour utilisation avec le logiciel d'étalonnage de couple FACOM (Windows).
- Plage totale jusqu'à 1 000 Nm. Large plage d'exactitude de capteur de 10 à 1 000 Nm.
- Erreur de justesse < 0,5 % de 10 à 100 % de la capacité.



E.6000-C30	1535,46€
E.6000-C50	1312,92€
E.6000-C400	1557,71€
E.6000-C1000	2447,82€

Clé dynamométrique électronique couple et angle

- précision : Couple : ± 2 % ; Angle : ± 2°
- Cliquet fixe
- Mode de mesure : pic ou suiveur
- Unité de mesure : N.m, lbf.ft, lbf.in, Kg.cm et degré
- Préréglage possible de 9 valeurs de couple et/ou angle
- Mémoire 250 valeurs avec liaison PC via USB
- Livraison en coffret avec déclaration de conformité
- NF EN ISO 6789, ISO 6789, DIN EN ISO 6789

5,6 kg



	L [mm]	Capacité [N.m]	Carré	Cliquet	kg
E.316A30R	390	1,5 - 30,0	1/4"	R.372	1.6
E.316A135J	415	6,7 - 135,0	3/8"	J.372V	1.7
E.316A135S	415	6,7 - 135,0	1/2"	S.372V	1.7
E.316A200S	530	10 - 200	1/2"	S.382V	2.7
E.316A340S	650	17 - 340	1/2"	S.382V	2.9
E.316A815K					

E.316A30R	559,14€
E.316A135J	584,58€
E.316A135S	582,83€
E.316A200S	651,10€
E.316A340S	681,26€
E.316A815K	1516,93€

Coffret « malin » avec module accessoire de serrage

- Cliquet 1/4" sans manche - R.150A
- 3 augmentateurs 1/4"-3/8" • 3/8"-1/2" • 1/2"-3/4" - D.169
- Carré femelle 3/8", carré mâle 1/4" - J.230
- Réducteur 1/2" à 3/8" - S.230
- Rallonge flexible 1/4" 150 mm - R.216
- Désaxeur 1/2" - S.234
- 2 adaptateurs pour clé vers 1/4" et 1/2"
- Livré en coffret MBOX



RJS.J11MPF	129,00€
------------	---------

Compositions tournevis dynamométrique



Couple 0,5 à 2,5 Nm - 1/4"

- Tournevis monosens dynamométrique A.402
- Porte-embouts magnétique 1/4" EF.6P4
 - Fente 4,5 • 6,5 • 8 mm
 - 1 • 2 • 3

Couple 2 à 10 Nm - 1/4"

- Idem A.402J2 sauf tournevis dynamométrique A.404 et embouts
- 3 • 4 • 5 • 6 mm

A.402J2	257,00€
---------	---------

A.404J2	257,00€
---------	---------

Adaptateur angulaire

- Précision : ±2°
- Plage angulaire: 1 - 360°
- Unité de mesure: degré
- Livré avec certificat de conformité en coffret plastique

Ergonomie

- Visualisation des LED même dans les accès difficiles
- Utilisation ultra simple: auto test et remise à zéro à l'allumage
- Indicateur lumineux et sonore (LED et bipper)
- Se fixe sur tout outil de serrage par simple aimantation



Gain de productivité !
Des serrages précis et fiables !

Le serrage angulaire en toute simplicité



E.406	156,00€
-------	---------

Pince coupante diagonale

- Taillants conçus pour couper net tous les types de fils: corde à piano, fils tendres, matériaux modernes (maxi. 200 kg/mm²)



Durable:

20% vie plus longue (30.000 cycli)

Performance:

nouveau design des taillants qui offre 20% d'efficacité en plus

Ressort de rappel amovible:

position de préhension simplifiée et effort de coupe minimal en cas d'usage intensive

Ergonomie:

la poignée plus large bi-matière, offre 25% de confort et adhérence en plus

Capacité maximale:

plus grand bras de levier par la position de l'axe d'articulation

Sécurité:

trou dans la poignée: permet l'accrochage pour le travail en hauteur



Pince coupante diagonale modèle électricien

- Tête effilée pour les accès difficiles et encombrés (armoires électriques, travaux de câblage)
- Taillants 1/2 ras conçus pour couper net tous les types de fils: fils durs (maxi. 160 Kg/mm²), fils de cuivre fins, matériaux modernes

192A.16CPE | 23,00€

192A.18CPE | 26,00€

192A.20CPE | 32,50€

391A.14CPE | 31,00€

391A.16CPE | 31,00€

Jeu de 4 pinces standard

kg 1,230 kg

- 180A.CPE: pince multiprise
- 192A.16CPE: pince coupante
- 187A.18CPE: pince universelle
- 185A.20CPE: pince becs 1/2 ronds



CPE.A1 | 93,39€

Pince multiprise entrepassée à verrouillage, bec effilé 250 mm

kg 0,360 kg

- Chromée, poignée ergonomique, bi-matières

Becs longs
181EF.25CPE



181A.25CPE | 25,50€

181EF.25CPE | 28,50€

Standard
181A.25CPE

Jeu de 3 pinces maintenance

kg 1,000 kg

- 181A.25CPE: pince multiprise entrepassée à verrouillage
- 192A.16CPE: pince coupante
- 185A.20CPE: pince becs 1/2 ronds



CPE.A3 | 63,00€

Pince-clé

Ouverture de mâchoire parallèle et mors lisses

Utilisation similaire à une clé à molette
Aucun dommage au matériel

Mécanisme à cliquet

Empêche le déplacement accidentel de la mâchoire
Bouton "Quick release"

Manches bi-matière pour un entretien facile en présence de graisse ou d'huile

Les poignées ne se touchent pas

Réduit le risque de blessures aux mains

NOUVEAU mécanisme "Press & Slide"

2x plus vite qu'une pince multiprise

Dimensionnement marqué au laser

Dimensions métriques

Ouverture 20 positions

58 mm max

PWF250CPEPB

58,00€

Pince universelle

- Tranchants offrant une coupe nette quelque soit le type de fil : fil tendre, matériaux modernes et corde à piano jusqu'à 2,2 mm
- Prises plates et ovales, striées combinées à de hautes performances de coupe
- Ressort de poignée amovible
- Poignée ergonomique bi-matière, résistant aux produits chimiques



187AP.20CPE

40,00€

Pince demi-ronde bec long effilé

- Becs fins effilés, finement striés. Becs droits, serre-tube, dénudage et serrage (1,5 mm² - 2,5 mm² - 4 mm²)
- Coupe-fil latéral pour fil de cuivre et acier dur (maxi 1,6 mm)
- Ressort de poignée amovible
- Poignée ergonomique bi-matière, résistant aux produits chimiques



183AE.20CPE

44,00€

Pince diagonale à retenue de chute série cpe 160 mm

SÉCURITÉ

- Système de retenue de chute intégré aux taillants

DURABILITÉ

- Réduction des points de stress causant la rupture
- Bord coupant incliné avec surface plate : augmente la durée de vie et l'efficacité de coupe

PERFORMANCE

- Avantage mécanique grâce à la position du rivet et des mâchoires

Taillant conçu pour couper net tous les types de fils (maxi. 200 Kg/mm²)



192A.16CPE-R

34,10€

Pince demi-ronde bec long effilé isolé 1000V



Coupe-fil latéral pour fil de cuivre et acier dur (maxi 1,6 mm)



Becs fins effilés, finement striés. Becs droits, serre-tube, dénudage et serrage (1,5 mm² - 2,5 mm² - 4 mm²)

Poignée ergonomique bi-matière, résistant aux produits chimiques

183AE.20VE 30,50€

Jeu de 3 pinces 1000V



- 180.VE: pince multiprise
- 391A.16VE: pince coupante diagonale
- 195.20VE: pince à becs 1/2 ronds coudés



VE.A3 86,80€

Jeu de 3 pinces + 4 tournevis isolés 1 000 Volts



- 180.VE : Pince multiprise becs longs et effilés : idéale accès difficiles - Ouverture Ø 44 mm - 7 positions - Tube jusqu'à 250 mm
- 391A.16VE : Pince coupante 160 mm - Coupe jusqu'à Ø 1,6 mm - 220 kg/mm²
- 194A.17VE : Pince à dénuder-couper pour fils multibrins ou monobrins Ø 0,5 à 6 mm²
- Tournevis isolés 1 000 V lame fine :
 - 2,5 x 75 - 3,5 x 100 - 5,5 x 125 mm
 - PZ 1 x 100
- Tournevis isolé lame fine : plus d'accessibilité : lame jusqu'à 27 % plus fine qu'une lame de tournevis isolé standard FACOM



VE.A2PB 106,70€

Jeu de 4 pinces Circlips® becs coudés et droits

- De 19 - 60 mm
- Pinces fermantes et ouvrantes

Code couleur d'identification : intérieur ou extérieur



PCJ4PB 79,00€

Code de couleur ouvrir / fermer	Intérieur	Extérieur
177A.18		
197A.18		
179A.18	19-60 mm	19-60 mm
199A.18		

Pince-étaux

- Boutonnière 5 positions
- Gâchette pour un déblocage maîtrisé et sans à-coup
- Pratique et sûr. Utilisable d'une seule main
- Becs largeur 17 mm
- Rainure usinée sur le bec supérieur pour le serrage de tubes de faible diamètre
- Présentation chromée



Pince-étaux becs courts
500APB 44,00€



Pince-étaux becs longs
501APB 48,50€

Clés à molette à ouverture rapide

PRATIQUE

- Lecture rapide de la dimension de l'écrou
- Graduation en mm d'un côté et en pouce de l'autre côté

MANCHE MÉTAL À FORME EN "IPN"

- Pour allier résistance maximale et confort (Modèle série 101)

CEILLET D'ACCROCHE

MÂCHOIRE OUVERTURE XL

ACCESSIBILITÉ ET REPRISE MAXIMALE

- Tête inclinée à 22° pour un meilleur accès



MOLETTE À OUVERTURE RAPIDE : GAIN DE TEMPS

Ajustement facile et rapide du mors mobile sur l'écrou grâce à la molette d'ajustement.

3 étapes :

- 1- Tirer la molette : le mors mobile se libère instantanément
- 2- Déplacer le mors mobile à la main pour ajuster à la dimension souhaitée
- 3- Si nécessaire, utiliser la molette de manière traditionnelle pour ajuster très finement

2 À 3 FOIS PLUS RAPIDE QU'UNE CLÉ À MOLETTE STANDARD !



Modèle 101G
manche bi-matière

Modèle 101
manche métal

	Capacité (mm)	Hauteur (mm)	Longueur (mm)		
8"	33	65,47	201	101.8GPB	20,00€
10"	38	75,6	255	101.10GPB	25,50€
12"	41	89,3	301	101.12GPB	37,50€
15"	50	105,6	376	101.15GPB	59,00€

	Capacité (mm)	Hauteur (mm)	Longueur (mm)		
4"	17	37	110	101.4PB	16,50€
6"	23	48,6	150	101.6PB	17,00€
8"	33	65,4	200	101.8PB	18,80€
10"	38	75,6	254	101.10PB	24,00€
12"	41	89,3	300	101.12PB	34,50€
15"	50	105,6	375	101.15PB	56,00€
18"	63	124,1	450	101.18PB	93,50€

Clés à molette compactes

MAXI OUVERTURE JUSQU'À 41 MM



ACCESSIBILITÉ MAXIMALE

- 46 % plus courte qu'une clé à molette standard, tête 40% plus fine pour une plus grande capacité d'ouverture

GRADUATION MILLIMÉTRIQUE

- Permet le pré-réglage de l'ouverture des becs

CONFORT

- Poignée ergonomique FACOM

HAUTES PERFORMANCES

- Durée de vie élevée
- 2 modèles 6" et 8" avec les ouvertures des clés 10" et 12"

Accessibilité - Ouverture XL



Clé à molette compacte 6"

- Capacité 34 mm
- Longueur 160 mm

113AS.6CPB | 22,50€



Clé à molette compacte 8"

- Capacité 41 mm
- Longueur 205 mm

113AS.8CPB | 30,00€

Clés à ergots articulées

- Pour écrous à trous latéraux
- Ergots amovibles
- Mêmes conception et avantages que la clé «125A» mais équipées d'ergots amovibles pour la manoeuvre des écrous à trous
- Les 5 dimensions remplacent à elles seules l'ensemble des clés de modèles classiques fixes
- Ergots traités pour une dureté élevée
- Capacité : de 15 à 180 mm
- Présentation : chromée satinée

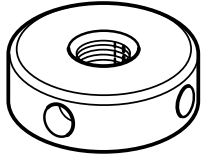

➔	Ø (mm)	Ergots
126A.35	15 - 35	126.E35
126A.50	35 - 50	126.E50
126A.80	50 - 80	126.E80
126A.120	80 - 120	126.E120
126A.180	120 - 180	126.E180

126A.35 | 24,58€

126A.80 | 38,04€

126A.120 | 52,10€

126A.50 | 29,24€

126A.180 | 68,08€

Clés à ergots modèles articulés

- L'articulation est équipée d'une rondelle-ressort garantissant douceur et fiabilité du fonctionnement
- Ces 5 dimensions remplacent à elles seules trois fois plus de clés de modèles classiques fixes
- Capacité : de 15 à 180 mm
- Présentation : chromée satinée

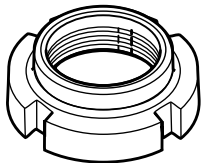

Plus de polyvalence avec les clés à ergots

Écrous à encoches latérales

➔	Ø (mm)
125A.35	15 - 35
125A.50	35 - 50
125A.80	50 - 80
125A.120	80 - 120
125A.180	120 - 180

125A.35 | 19,66€

125A.80 | 30,98€

125A.120 | 41,08€

125A.50 | 23,63€

125A.180 | 55,59€

Clé à molette a mors réversible, manche bi-matière 8" - 15"

- Mors à profil fin pour une meilleure accessibilité
- Ouverture extra large permettant une plus grande polyvalence
- Graduation en mm sur une face
- Présentation : corps chromé brillant. Manche bi-matière

Version à mors réversible

Extrême polyvalence : le mors mobile est réversible. D'un côté, le mors est plat pour une utilisation traditionnelle n'endommageant pas les pièces travaillées. De l'autre côté, le mors est à denture fine pour les serrages puissants sur tubes et autres pièces nécessitant une bonne accroche et un passage d'un couple élevé



101.8GR | 19,40€

101.12GR | 36,00€

101.10GR | 25,00€

101.15GR | 59,00€

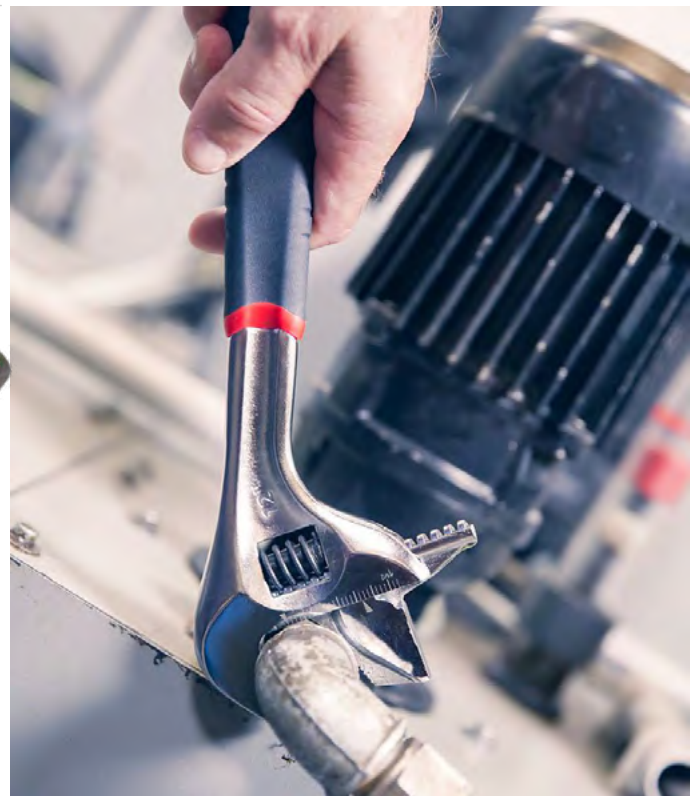

Monture de scie

KG 0,830 kg

- Tension de lame constante: 110 kg
- Archet rigide en aluminium assure une meilleure stabilité et donc plus de précision
- Poignée ergonomique bi-matières: moins de vibrations, moins d'effort
- Lame pivotante à 360° en 8 positions

8 positions

Tension: 110 kg

100 mm

Contrôle de tension automatique

Boîte de 10 lames "10 dents"



603FPB (SCIE) 43,00€

668A.10 (LAME) 2,49€

Cisaille multi-usages "Coupe-tout"

KG 0,205 kg

- Système de blocage en position fermée
- 2 positions: petites et grandes mains
- Gaires bi-matières
- Permet la coupe de: plastique, feuilard, tôle fine, nylon, cuir, caoutchouc



Capacité d'ouverture maxi 36 mm

980.PB 16,50€

Cisaille multi-usages "Coupe-tout"

KG 0,200 kg

- lame dégagée
- Lame dégagée pour faciliter la position de la main lors de la coupe sur de grandes longueurs
- La main reste positionnée au dessus de la coupe et ne butte pas dans la matière découpée

Lame dégagée pour garantir un meilleur confort lors de coupe prolongées ou opérations de gros débit



980C.PB 18,20€

Ciseaux bi-matière - gros effort

KG 0,150 kg

- Ciseaux à usage intensif
- Structure complète en acier (lames + poignées)
- Gaine bi-matière sur les poignées
- Partie sertissage
- Coupe-câble Ø 50 mm sur les deux lames
- Fente de dénudage
- Livré dans son étui muni d'un clip ceinture

Dimensions:
Longueur total: 160 mm
Longueur de la lame: 40 mm

pour une utilisation polyvalente et intensive



841A.3PB 34,00€

Ciseaux d'électriciens gainés

- Branches surmoulées bi-matière ergonomiques, droitier ou gaucher
- Lames longues avec coupe-fil
- Présentation: branches bi-matière, lames brunies



841A.4 14,50€

Ciseaux multi-usages

KG 0,210 kg

- Modèle multi-usage, très polyvalent et confort maximum
- Poignée ergonomique exclusive FACOM pour droitier pour un meilleur confort
- Idéal pour la coupe de cartons épais, aluminium (d'épaisseur: 0,2 mm), caoutchouc (d'épaisseur: 3 mm), cuir (d'épaisseur: 5 mm), corde, etc.
- Lames en acier inoxydable: précision et meilleure durée de vie du tranchant
- Présentation: branches bi-matière, lames brunies



841A.9PB 27,50€

Marteau DIN composite

3 matières combinées pour un résultat parfait

1. **GRAPHITE:**
une meilleure résistance
2. **POLYPROPYLÈNE:**
une réduction des vibrations
3. **ÉLASTOMÈRE:**
une prise en main parfaite et une excellente tenue aux liquides corrosifs des ateliers

La frappe en toute sécurité



	L x H x P (mm)	KG
205C.20	260 x 96 x 19	0,250
205C.30	300 x 106 x 23	0,380
205C.50	320 x 122 x 27	0,580
205C.80	350 x 132 x 33	0,960

205C.20 | 11,40€

205C.50 | 15,50€

205C.30 | 13,92€

205C.80 | 20,00€

Profiber

Massette sans rebond à embouts interchangeables

- Manche en fibre de verre
- Corps acier
- Embouts spéciaux en nylon de dureté shore D74
- Poignée ergonomique PVC cannelé
- Présentation : martelé laqué au four

	L x H x P (mm)	KG
212A.35	305 x 112 x 35	0,690
212A.40	310 x 117 x 40	0,760
212A.50	320 x 120 x 50	1,070
212A.60	330 x 138 x 60	1,680

212A.35 | 40,00€

212A.50 | 50,50€

212A.40 | 41,50€

212A.60 | 86,00€



Cutter 9 mm à lames sécables

- Autoblocage de la lame
- Réservoir de 2 lames dans le manche



844.S9PB
18 mm | 6,40€

844.S9L10
lames de cutters 9 mm | 3,65€

Cutter 18 mm à lames sécables

- Molette de blocage de la lame
- Chargeur de 6 lames pour rechargement automatique



844.S18PB
18 mm | 10,50€

844.S18L10
lames de cutters 18 mm | 5,15€

Jeu de 5 chasse-goupilles gainés

- Diam 3 - 4 - 5 - 6 - 8 mm
- Livré en boîte de rangement accrochable
- Tige grande longueur
- Tête traitée 43 HRc
- Tige traitée 58 HRc



249.GPB | 51,50€

Pointeau automatique gainé

KG 0,175 kg

- Choc provoqué par le déclenchement d'un ressort sous l'effet d'une simple pression sur la tête
- Puissance de frappe réglable par vissage de la tête de 15 à 25 kg
- Poignée ergonomique FACOM
- Pointe traitée 57 - 60 HRc



257.GPB | 54,50€

Couteau de sécurité à lame rétractable automatique

- Corps en zamac
- Bouton poussoir en ABS avec positionnement du pouce en frontal ou en latéral
- Livré avec 3 lames (1 lame montée + 2 lames en magasin dans le corps)



844.D
19 mm | 19,41€

844.TTL10
lames de cutters 19 mm | 4,37€



DeWALT
EXPERT

Mètres à ruban double face - boîtier abs

- Ruban avec revêtement nylon, mat antireflet
- Grande rigidité du ruban
- Crochet couvrant haute résistance:
- **893B.319**: 2 rivets avec plaque de renfort inox (16 mm)
- **893B.519**: 3 rivets avec plaque de renfort inox (19 mm)



893B.319PB 3m 6,70€

893B.519PB 5m 9,55€

Jeu de 5 forets à tarauder

- Taille/pas de filetage : M4 x 0,7 - M5 x 0,8 - M6 x 1,0 - M8 x 1,25 - M10 x 1,5
- Direction de filetage : pas à droite
- 3-en-1 : pour perçage conducteur, taraudage et ébavurage en une seule application
- Performants et précis : taraud à coupe simple HSS-G combiné avec goujure hélicoïdale
- Adapté à l'acier de construction, l'acier CrNi, les métaux non ferreux et les plastiques
- Longueur hors tout : 71 mm

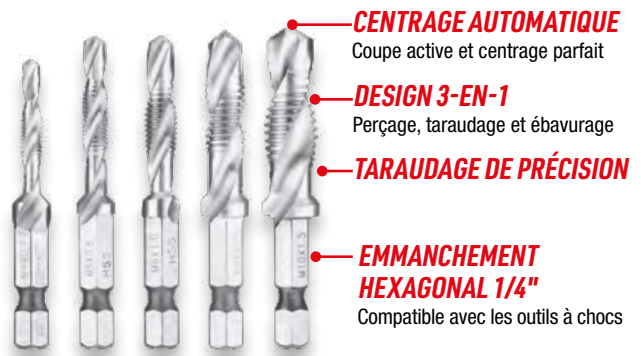

CENTRAGE AUTOMATIQUE
Coupe active et centrage parfait

DESIGN 3-EN-1
Perçage, taraudage et ébavurage

TARAUDAGE DE PRÉCISION

EMMANCHEMENT HEXAGONAL 1/4"
Compatible avec les outils à chocs

227H.J5PB 53,18€

Pied à coulisse digital d'atelier 150 mm - 1/100^{ème}

- NF EN ISO 13385-1, ISO 13385-1, DIN 862
- Pied à coulisse de poche destiné à être utilisé en atelier
- Précision: 1/100^{ème} - 0,01 mm
- Affichage digital pour une meilleure facilité de lecture (résolution 0,01 mm)
- Mesures: mm / inch; mesure intérieure / extérieure / profondeur
- Indice de protection IP 20
- Livré avec batterie CR2032



1300EAPB 97,50€

Foret à étages

- Pour un perçage cylindrique et précis dans toutes les matières
- Ne nécessite pas d'avant-trou
- Marquage des différents diamètres
- Diamètre de la queue 10 mm

PG
- 12 tailles PG: 6 à 37
- Longueur 100 mm

Capacité de perçage tôle jusqu'à 4 mm d'épaisseur



678014

678014 PG 85,00€

ISO
- 11 tailles ISO: 6 à 40
- Longueur 96 mm



678006

678006 ISO 85,00€

Pince à riveter

- Ressort de rappel

Capacité:

- Rivets aluminium de diamètre 3 • 3,2 • 4 • 4,8 • 5 mm
- Rivets acier de diamètre 3 • 3,2 • 4 mm
- 3 embouchures avec clés pour diamètres 3 à 3,2 mm, 4 mm - 4,8 mm à 5 mm



Y.103CPB | 24,00€

Fer à souder à gaz

KG 0,073 kg

- Température de la panne: 250°C ~ 550°
- Chalumeau: 1100°C
- Température maxi: 1300 °C
- Allumage par piezo
- Contenance en combustible 10 ml
- Durée d'utilisation (pour une recharge) 55 min. pour un demi-remplissage
- Temps de chauffe: 40 sec
- Puissance: 24 Watts
- Dimensions longueur:
 - avec capuchon: 198 mm
 - avec panne: 189 mm
 - avec soufflante de chaleur: 181 mm
- Rechargeable au gaz butane (fer livré vide)
- 4 pannes à souder: 1075.HS
- 1 distributeur de soudure: 1075.HD



1075.H | 103,00€

Pince à riveter à «2 mains»

Capacité:

- Rivets aluminium: Ø 6,4 mm
- Rivets acier: Ø 6 mm
- Butées amortissant le choc à la rupture du clou
- Livré avec 4 embouchures: Ø 4 • 5 • 6,4 mm et bol récupérateur de clous



Y.116CPB | 133,00€

Pince à écrous aveugles

DESIGN COMPACT

- pour plus d'accessibilité

ACTIONNEMENT À DEUX MAINS

- Moins de force nécessaire pour obtenir le même couple
- Améliore la productivité
- Réduit la fatigue de l'utilisateur
- Facilite l'alignement correct de l'outil vers le trou de fixation

AUCUN RÉGLAGE MANUEL

- avant utilisation

GRANDE CAPACITÉ

- M4-5 en inox
- M6-M8 acier et aluminium



Y.107CPB | 160,16€

Pieds à coulisse universels classe 0 - 1/50ème

NF EN ISO 13385-1, ISO 13385-1, DIN 862

- Précision : 1/50ème - 0,02 mm.
- Mesure d'intérieur, d'extérieur, de profondeur.
- Règle acier Inox - finition mate.
- Dureté de la règle : 40 HRC minimum.
- Jauge de profondeur plate.
- Vernier avec guide pour un meilleur positionnement du pouce.
- Endurance du vernier : 20 000 cycles minimum.
- Blocage du vernier par vis.
- Livré en coffret avec certificat de conformité.

	A [mm]	C [mm]	E [mm]	L [mm]	Erreur de justesse [µm]	Précision [mm]	Poids [g]
805.1	150	40	16	228	20	0,02	290
805.2	200	50	17	290	30	0,02	419

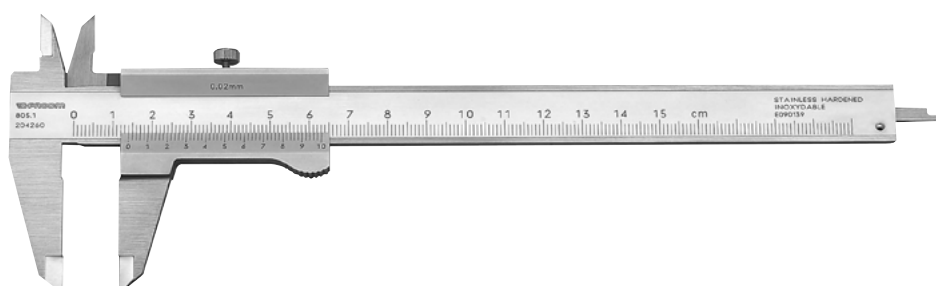
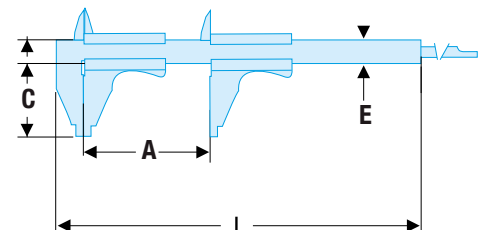

805.1 | 104,14€

805.2 | 129,65€

Projecteur rechargeable 1000 lumens

- Boîtier résistant IK07 et étanche IP67 (poussière et eau)
- 3 réglages de puissance :
ECO > 250 Lumens autonomie 8h
NORMAL > 500 Lumens autonomie 4h
BOOST > 1000 Lumens autonomie 2h
- USB pour la recharge de périphériques USB (GSM, ...)
- INCLINABLE : 6 aimants répartis sur 3 faces
- Insert 3/8" pour utilisation sur trépied
- Dimensions : L135 x I125 x P95 mm

kg 0,760 kg



779.1000RPB 168,00€

Projecteur filaire Bluetooth®

- **Fonction Bluetooth®**
 - Jusqu'à 5 projecteurs connectables sur le même téléphone portable
 - Réglage de l'intensité lumineuse de chaque lampe indépendamment
- 5 niveaux de luminosité :
2000 / 4000 / 6000 / 8000 / 10000 Lumen
- Boîtier étanche IP67 - IK07 (résistance aux chocs)
- Conserve une couleur naturelle, CRI (Indice de Rendu des Couleurs) 85
- Câble d'alimentation de 5 mètres
- Compatible avec le trépied FACOM 779.TRIPOD (vendu séparément)
- Dimensions: L320 x I150 x P260 mm



777.SPOTBTPB 354,00€

Lampe d'inspection à led sans fil

**LA LAMPE QUE VOUS NE PERDREZ PAS!
TECHNOLOGIE 'FIND MY LIGHT':**

- L'utilisateur est alerté lorsque la lampe est égarée, lorsque la lampe se trouve hors de portée de sa base (portée réglable jusqu'à 30 m) ou lorsque la lampe n'a plus que 10 minutes de charge restante
- Votre chargeur vous indique si votre lampe quitte l'espace de travail. Utilisez votre chargeur pour localiser votre lampe

PRATIQUE:

- Le crochet de suspension 360° et la base aimantée permettent l'utilisation de la lampe en mode "mains-libres"
- Optique pivotante : 6 positions
- Personnalisation : livrée avec une pastille de personnalisation pour la lampe et le socle chargeur

ACCESSOIRES:

- Livrée avec socle chargeur, câble et une pastille de personnalisation
- Différentes pastilles de personnalisation en option (779.CL56)

ON/OFF À L'ARRIÈRE



- 2 puissances d'éclairage :
 - **Normal:**
6h d'autonomie, 300 Lumen
 - **Boost:**
3h d'autonomie, 600 Lumen
- Boîtier résistant à l'eau et aux poussières (IP 67)
- Filetage 1/4"
- Boîtier antichocs (IK 08)
- Lampe orientable à 200°
- Crochet de suspension orientable à 360°
- Aimant

779.CL5PB 217,20€

Lampe baladeuse sans fil slim

kg 0,160 kg

3 niveaux de puissance :

- 400 Lumen avec une autonomie de 8 heures
- 250 Lumen avec une autonomie de 17 heures
- 40 Lumen avec une autonomie de 40 heures

- Indicateur de niveau de batterie LCD
- Boîtier résistant à l'eau et aux poussières : IP67

Pratique:

- 2 aimants (au dos)
- 2 crochets dont un rotatif (360°)
- Micro USB. Prise standard

ACCESSOIRES INCLUS:

- Câble de charge USB
- Chargeur secteur USB

CROCHETS ET AIMANTS



779.SILR2PB 118,00€

Lampe LED ultra-compacte sans fil

- Ultra-compact (12 x 11 cm)
- 4 modes d'éclairage
- Puissance lumineuse : 250 - 500 - 750 - 1000 lumens
- Durée de combustion : 2 - 3 - 4 - 8 heures
- Chargement complet en 4 heures
- Avertissement de batterie faible
- Température d'éclairage : 5500 6500 K
- IP 67 : boîtier étanche à l'eau et à la poussière
- Résistant aux solvants et produits chimiques
- solvants et produits chimiques les plus courants sur le lieu de travail
- IK 07 : Boîtier résistant aux chocs
- Boîtier orientable sur 360°
- 2 aimants puissants



779.1000BLPB | 106,44€

Lampe de précision

Puissance/autonomie

- Fonction torche
Max : 150 lumens / 2h
Mini : 75 lumens / 4h
- Fonction mode large
Max : 125 lumens / 2h

Très puissante

- Lampe à LED COB haute puissance avec batterie rechargeable (Micro USB type C)

Très résistante

- IP 67 (étanchéité eau et poussières), résistante aux chocs IK07

Polyvalente

- 3 aimants + agrafe orientable

Accessoires

- Câble USB et chargeur secteur

1 AIMANT DE PRÉHENSION

Idéal pour attraper vis, écrous, rondelles...



2 AIMANTS SUR L'AGRAFE

Utilisation mains libres



779.PEN2PB | 56,90€

Lampe torche rechargeable

KG 0,198 kg
(avec piles)

- 1 LED 10W
- Faisceau d'éclairage réglable
- De 175 à 814 Lumen en fonction de faisceau souhaité
- 34 225 lux à 0,5 m en ouverture maximum
- Distance maximum d'éclairage : 85 m
- Autonomie maximum : 18,5 heures
- Temps de charge : 6 heures
- Classification étanchéité : IP65
- Batterie Li-ion rechargeable
- Chargeable par USB
- Livrée avec : chargeur 230 V, câble USB d'alimentation, dragonne et étui de protection



779.CRTPB | 123,00€

Lampe d'inspection carrosserie

- Idéal pour comparer les nuanciers et la détection d'imperfections sur la carrosserie du véhicule.
- Deux modes d'éclairage : 4500°K & 6500°K.
- Autonomie : 3 heures.
- Temps de recharge : 4 heures.
- 1 aimant.
- 1 crochet amovible.
- Livrée avec chargeur secteur et câble USB (5 V - 2A).
- Faisceau orientable à 360°.
- Charge secteur ou USB.



779.CMLPB | 177,00€

Lampe frontale à LED à capteur de mouvement

KG 0,128 kg

- 2 MODES:
 - 100 Lumen mode NORMAL (5h autonomie)
 - 200 Lumen mode BOOST (2,5h autonomie)
- Étanchéité : IP 54
- Puissant flux lumineux
- Technologie Capteur de mouvement : l'éclairage de la lampe se déclenche en passant la main
- Pile rechargeable avec USB+
- Lavable



ON-OFF

Tête orientable

Capteur de mouvement

779.FRT3PB | 75,50€

Lampe à LED pocket

KG 0,210 kg

- Lampe de poche sans fil alimentée par batterie rechargeable Lithium-ion via USB
- 2 MODES:
 - 75 Lumen mode NORMAL (6h autonomie)
 - 250 Lumen mode BOOST (3h autonomie)
- Boîtier anti-chocs : IK08
- Classification étanchéité : IP65
- Technologie Capteur de mouvement: l'éclairage de la lampe se déclenche en passant la main

Rotation 180°

L'éclairage mains-libres plus puissant. Crochet pince innovant. 2 aimants amovibles puissants.



779.PCBPB | 81,50€

Clés à chocs facom, conçues pour délivrer une puissance maximale

GARANTIE
GUARANTEE
2 ANS

GARANTIE FACOM

Découvrez l'ensemble des informations liées à la garantie sur le site FACOM : www.facom.fr/garantie



DÉCOUVREZ LA VIDÉO

Accessoires

Embout fileté mâles :

- ☐ 1/4" : N.633
- ☐ 3/8" : N.650
- ☐ 1/2" : N.651

Raccord rapide femelle gaz BSP :

- ☐ 1/2" : N.630
- ☐ 3/8" : N.820



RWS



DeWALT

EXPERT

NS.2500GPB
950 N.m

MAGNÉSIUM

NS.3100GPB
1 600 N.m

COMPOSITE

NS.3500GPB
1 898 N.m

ALUMINIUM

NS.1600FPB
860 N.m

- 860 N.m
- ☐ 1/2"
- Corps super compact pour les accès difficiles
- 🏋️ 1,3 kg

NS.1600FPB | 227,00€

NS.1400FPB
1 490 N.m

- 1490 N.m
- ☐ 1/2"
- 🏋️ 2,8 kg

NS.1400FPB | 220,73€

NS.1600 N.m

- 1600 N.m
- ☐ 1/2"
- 🏋️ 2 kg

NS.3100GPB | 371,00€

NS.1898 N.m

- 1898 N.m
- ☐ 1/2"
- 🏋️ 2,2 kg

NS.3500GPB | 371,00€

TITANIUM



NK.3000FPB
2115 N.m



NM.3000FPB
3390 N.m
Broche courte



NM.3030LFPB
3390 N.m
Broche longue



NM.3030FPB
3390 N.m
Broche courte



NK.2000F2PB
1700 N.m

COMPOSITE

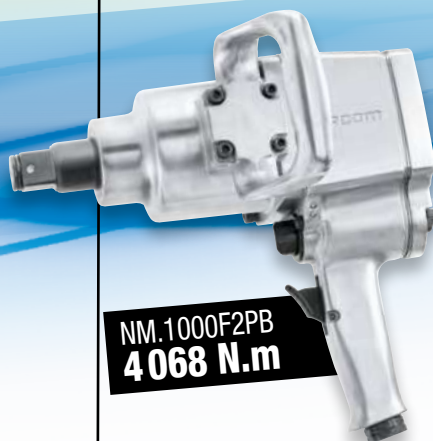

NM.1000F2PB
4068 N.m

ALUMINIUM

- 1700 N.m
- 3/4"
- 3,9 kg

NK.2000F2PB | **631,89€**

- 2115 N.m
- 3/4"
- 3,8 kg

NK.3000FPB | **730,00€**

- 4068 N.m
- 1"
- 10,3 kg

NM.1000F2PB | **729,66€**

- 3390 N.m
- 1" broche courte
- 6,890 kg

NM.3000FPB | **1049,00€**

- 3390 N.m
- 1" broche courte
- 8,070 kg

NM.3030FPB | **1072,90€**

- 3390 N.m
- 1" broche longue
- 9,070 kg

NM.3030LFPB | **1049,00€**



RWS



DeWALT

EXPERT

Composition de 23 douilles impact courtes et longues 1/2"

KG 5,10 kg



- Composition adaptée à tous les travaux en automobile : douilles courtes, douilles longues, douilles jantes aluminium (17 • 19 • 21 mm)
- Douilles courtes : NS.A 10 • 32 mm
- Douilles longues : NS.LA 10 • 18 mm
- Douilles jantes aluminium : NSI. 17L • 19L • 21L mm



NS.550BPB 211,00€

Douilles impact Torx® femelles

KG 1,197 kg



- Jeu de 8 douilles NSTX.L
- Gamme de TX.10L à TX.24L
- Longueur 70 mm
- Entraînement 1/2"



NSTXL.J8APB 135,00€

Douilles impact Torx® mâles

KG 0,948 kg



- Jeu de 9 douilles NSX.L
- Gamme de TX.20L à TX.70L
- Longueur 78 mm
- Entraînement 1/2"



NSXL.J9APB 128,00€

NSS.A 1/2" douilles impact "Stubby" 6-pans 12 pcs



COMPRENANT :

- Douilles impact stubby : 10-13-14-15-16-17-18-19-21-22-24-27 mm
- Livrée en coffret MBOX Small



NSS.J12PB 79,00€

Jeu de 5 douilles à chocs pour jantes alliages

KG 1,3 kg



- Jusqu'à 7 fois plus résistantes
- Chemise en téflon pour respecter les jantes alliages
- Composé de : 15 • 17 • 19 • 21 • 22 mm
- S.15 : pour les véhicules Smart
- S.22 : pour les véhicules Honda, Mitsubishi et Toyota



NSI.5LPB 100,00€

Douilles longues impact XZN mâles

KG 0,686 kg



- Jeu de 5 douilles longues NSV.L
- Gamme XZN 16 - XZN 18
- Longueur 78 mm
- Entraînement 1/2"



NSVL.J5APB 79,00€

Douilles impact XZN mâles

KG 0,619 kg



- Jeu de 7 douilles NSV
- Gamme de M6 à M18
- Longueur 50 mm
- Entraînement 1/2"



NSV.J7APB 100,00€

Douille à chocs pour écrous de roue Mercedes

KG 0,172 kg



- Carré d'entraînement 1/2"
- Tube de protection pour protéger les jantes



NS.MB 17,71€

Extracteur extérieur et intérieur



Capacité 140 mm

- Extérieur: Ø 7 à 140 mm
- Intérieur: Ø 23 à 130 mm
- Livré avec: 1 jeu de 3 griffes extérieures et 1 jeu de 3 griffes intérieures
- Utilisation en 2 ou 3 griffes

KG 2,1 kg

U.306PB | 194,00€



Capacité 180 mm

- Extérieur: Ø 10 à 180 mm
- Intérieur: Ø 50 à 170 mm
- Livré avec: 1 jeu de 3 griffes extérieures et 1 jeu de 3 griffes intérieures
- Utilisation en 2 ou 3 griffes

KG 3,00 kg

U.306-180PB | 211,00€



Jeu de 2 extracteurs 2 griffes coulissantes

- Polyvalent: transformation possible en prise intérieure ou extérieure avec la même griffe
- Arrêteurs pour éviter la chute des griffes
- Sous pression, les griffes se mettent en porte-à-faux pour éviter tout glissement
- 6 pans anti-rotation: blocage à l'aide d'une clé

Ce jeu contient 2 extracteurs:

1) U.232-65:

Dimensions:
L 115 x l 105 x H 133 mm
6 pans 16
KG 0,400 kg

2) U.232-130:

Dimensions:
L 186 x l 155 x H 182 mm
6 pans 21
KG 1 kg



U.232J2PB | 138,00€

Extracteur auto-serrant pour prise extérieure griffes fines

KG 2,1 kg

- Accessibilité: extracteur à 2 griffes fines
- Confort: extracteur à griffes auto-serrantes par ressort de rappel. L'extracteur tient en position sur le roulement même s'il n'est pas en tension
- Exemple d'utilisation = cosses de batterie
- Extérieur: Ø 10 à 35 mm
- Dimensions: L 60 x l 175 x H 125 mm
- Tonnes: 0,5 T
- Diam. max: 40 mm



U.14A | 41,20€

Extracteur pour prise extérieure

KG 4,3 kg

- Extracteur griffes longues
- Sécurité: blocage des griffes en position sur le roulement à l'aide de l'écrou central
- Vis à tête fusible
- Jeu de 3 goupilles de recharge (Réf U.306-24J3)
- Équipé de la bague anti-rotation (Réf U.20-12)
- Auxiliaires d'extraction adaptables: masse à inertie U.2 et vis hydraulique U.3
- Dimensions: L 125 x l 325 x H 370 mm
- 6 pans: 24 mm
- Griffes: U.20BSE4
- C min. - max.: 25 - 260 mm



U.20B | 333,00€



Vérin 30 T à vis mécanique

KG 1,9 kg

- Course du piston: 5 mm
- Cisaillement de la goupille: à 110 Nm
- Livré avec 3 goupilles de recharge (U.33GJ3) et 2 cales de hauteur 25 et 50 mm (Ø 40 mm) (U.33-EMB)
- Diamètre du piston: 33 mm
- Longueur: 260 mm; hauteur de la tête: 35 mm
- Puissance: 30T (300 kN)
- Vis 6 pans de 19 mm



U.33A | 219,39€



OGV EXTRACTOR

Enlevez facilement les boulons endommagés!

Aucun dommage supplémentaire, retirez les boulons endommagés sans les percer

- Longueur : 70mm
- Diamètre : 2,5-3,5-4,5-5,5-6,5-8-9 mm

Employ

- Choisissez le bon extracteur en fonction du diamètre du boulon endommagé
- Percer et insérer le foret avec un marteau
- Dévissez avec une clé ou un capuchon
- Enlevez facilement le boulon en vissant le collier
- Si nécessaire, le boulon endommagé peut même être réutilisé avec l'extracteur OGV

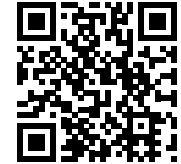

SXE.J7MGRPPB | 137,55€



Jeu de 2 casse-écrous

Comprenant :

- 289.M8. 12 à 16 mm
- 289.M18. 16 à 22 mm
- Livré en boîte plastique BP.102 avec plateau plastique PL.489.



289.J1 | 120,02€

Coupe-boulons coupe axiale

- Lames hautes performances au chrome - Effort de coupe réduit
- Poignée grip "confort"- Bras forgés ou tubulaires
- Capacité jusqu'à 160 kg/mm²

Bras forgés:

- Meilleure résistance
- Moins de flexion des bras lors de la coupe



BRAS TUBULAIRES

990.B0 | 41,30€

990.B1 | 52,90€

990.B2 | 66,90€

990.B3 | 88,20€

990.B4 | 146,90€



BRAS FORGÉS

990.BF0 | 45,60€

990.BF1 | 58,50€

990.BF2 | 74,10€

990.BF3 | 103,90€

990.BF4 | 164,70€

Lames n°	max Ø (mm) 60 - 140 - 160 kg/mm ²	Longueur mm
0	7- 6 - 5,5	450
1	10 - 8 - 7	600
2	13 - 9 - 8	750
3	16 - 10 - 9	900
4	18 - 11 - 10	1050

Jeu d'extracteurs de goujons pas à droite ou gauche

0,540kg

- Extraction par perçage et insertion d'une tige cannelée entraînée par un 6 pans
- Capacité goujons: Ø 6 à 14 mm
- Pas à droite ou pas à gauche
- Livré en coffret
- Dimensions : 165 x 130 x 25 mm



885 | 107,00€

Jeu de 3 leviers d'effort

- Lame de forte section limitant l'effet d'élasticité en utilisation levier
- Composition comprenant :
 - D.3-7 : 292 mm
 - D.3-12 : 422 mm
 - D.3-18 : 635 mm

⚡ Suspension, train roulant, carrosserie, etc.



D.3J3 | 107,00€

Jeu de 3 brucelles diamantées nettoyant de contacts

- Becs diamantés extérieur-intérieur pour désoxyder les connecteurs plats mâles comme femelles
- Largeur: 1,8 - 2,9 - 4,8 mm
- Longueur: 114 mm
- Jeu livré en trousse



kg 0,07 kg

DX.145TCJ3 | 60,00€

Pince pour colliers plastiques

- Pour tous colliers de 2,4 à 9 mm de large
- Robuste et de fonctionnement simple, très bonne démultiplication
- Course importante pour une approche rapide
- Coupe manuelle de la queue du collier
- Couteau et ressort interchangeables

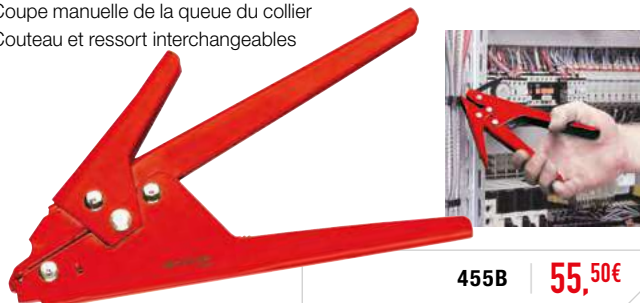

kg 0,310 kg

455B | 55,50€

Pince à freiner (10")

ASME B107.500

- Modèle «automatique».
- Coupe-fil latéral : Inox diamètre 1 mm.
- 3 tours : 125 mm de course.



445.10R | 93,40€

Clé en croix multi-empreintes

- Bonne accessibilité, ouvre la grande majorité des portes et éléments en industrie comme en bâtiment.
- 9 empreintes dans un outil léger, compact et très pratique.
 - 4 empreintes carrées : 5, 6, 7-8, 9-10 mm (A).
 - 3 empreintes triangulaires : 7, 8-9, 10-11 mm (B).
 - 1 empreinte cylindrique à fente : 3-5 mm (C).
 - 1 empreinte ronde à méplat : 6 mm (D).
 - 1 embout à 2 empreintes de vissage Phillips® PH 2 (E) et fente de 7 mm (F), lié à la clé par une chaîne démontable avec adaptateur pour embout.

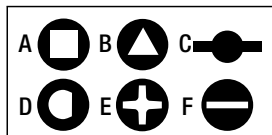
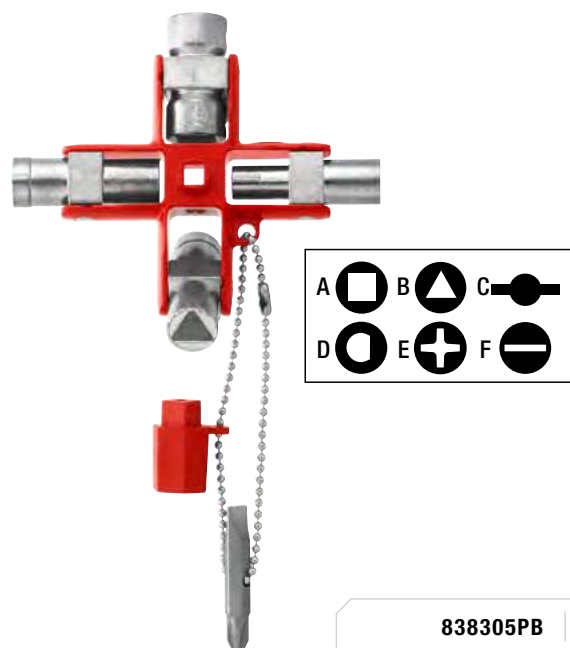

838305PB | 56,50€

Clé 4 empreintes pour armoires

- Outil livré avec un adaptateur 6 pans pour embouts de 1/4" - 6,35 mm.
- 4 empreintes :
 - 2 empreintes carrées : 6, 8 mm (A).
 - 1 empreinte triangulaire : 9 mm (B).
 - 1 empreinte cylindrique à fente : 5-14 mm (C).
 - 1 embout à 2 empreintes de vissage Phillips® PH 2 (D) et fente de 7 mm (E).

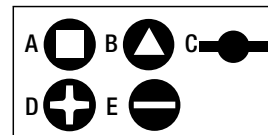
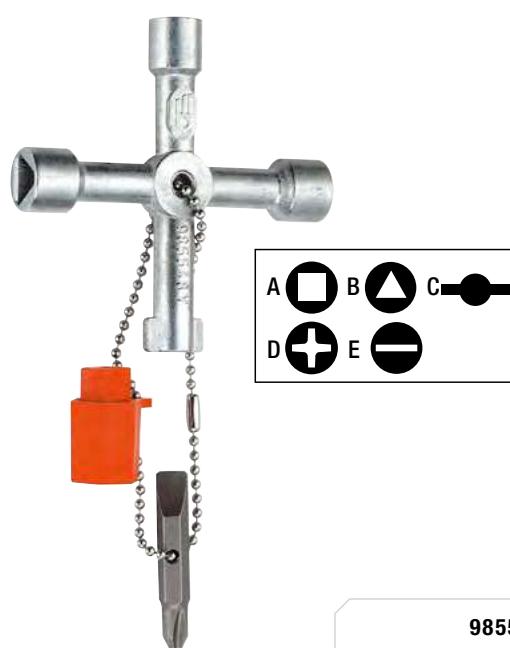

985548 | 19,40€

Pratique

- Possibilité de ranger les matrices par 2
- Type d'empreinte visible sans manipulation



Remplacement facile

- Pose/retrait facile des matrices de sertissage pour une utilisation simple et rapide. Pas besoin d'outils

Confort

- Visibilité complète du sertissage
- Manche ergonomique et poignée conçue pour prise d'une seule main : sertissage plus facile



- Pour le sertissage de connecteur mécaniques, électrique et électronique
- Positionnement parfait du fil sur la cosse
- Système de déverrouillage permettant un changement rapide des matrices
- 4 matrices interchangeables:

- Matrice 821461 : 0,25 • 0,75 mm², 1 • 1,5 mm², 2,5 mm², 4 mm², 6 mm², 10 mm²
- Matrice 821462 : 0,5 • 1,5 mm², 1,5 • 2,5 mm², AWG 22 • 16, 16 • 14
- Matrice 821466 : 0,14 • 1 mm², 1,5 mm², 2,5 mm², 4 mm², AWG 16, 14, 26 • 18, 12
- Matrice 821469 : 0,5 • 2,5 mm², 4 • 6 mm², AWG 22 • 14, 12 • 10
- Pince à sertir 821416

Fiabilité

- Sertissage fiable et précis avec action simultanée



819810 | 419,00€

Composition outils électriciens de sertissage mobile

Contient:

- 1 Pince à sertir 821416
- 4 Matrices (821461 - 821462 - 821463 - 821469)
- 1 Pince à dénuder Swingo® 793936
- 1 Dégaineur 985956PB
- Boîte plastique BP.MBOXM



Pince à dénuder automatique poignée pistolet 90°

Plus de confort et ergonomie

- Poignée pistolet 90° réduit la fatigue sur le poignet et le coude
- Gainage soft
- Coupe facile et rapide: le couteau est en face de la tige
- Dégainage précis
- Durable pour un travail intensif

Polyvalence: une grande capacité de dénudage

- Grande facilité de changement de mâchoires

- 2 fonctions réunies: coupe - dénudage
- Capacité 0,02 à 10 mm²
- Lames de coupe multiples et profilées



Swingo 90°

Précision

- Réglage de la pression de la mâchoire sur l'isolant par sélecteur



Réglage rapide & polyvalence

- Cassettes brevetées amovibles, réglables et interchangeables facilement
- Réglage de la longueur du dénudage de 3 à 18 mm
- 10 mm² fil multibrin

793940PB | 88,00€

Pince à dénuder automatique

- Mécanisme étudié pour un dénudage sans à coup et sans effort
- Lames de coupe multiples et profilées
- Corps ergonomique en nylon chargé de verre
- Gainage "soft" sur les manches

Fonction coupe intégrée:

- 1,5 mm² fil monobrin
- 10 mm² fil multibrin
- Réglage de la longueur de dénudage de 3 à 18 mm
- Dénudage de 0,02 à 10 mm²



2 fonctions réunies
Coupe et dénudage



Swingo®

793936PB | 79,00€

Serkan 360° pince à sertir tout - en - un

Évitez l'achat de plusieurs outils avec cette pince à sertir ne nécessitant aucune autre matrice: les matrices s'adaptent automatiquement à la taille. Aucune erreur de retrait en utilisant la mauvaise matrice.

- Sertissage carré
- Sertissage hexagonal pour petits embouts
- Taille du connecteur: 0,14 – 10 mm² (carré)
- S'adapte à tous les connecteurs non isolé et isolé
- Accès latéral: idéal pour les travaux répétitifs
- Munie d'un système à cliquet garantissant un bon sertissage
- Qualité de sertissage toujours élevée grâce au blocage forcé (déverrouillable)
- Pression de sertissage réglée avec précision en usine (étalonnée)
- Action levier: la force minimum est nécessaire
- Poignées confortables et ergonomiques: matériel antidérapant; l'outil ne glisse pas de la main

0,14 ▶ 10 mm²



985905PB | 182,00€

Pince à sertir à cliquet pour cosses pré-isolés

kg 0,490 kg

- Matrices à 3 empreintes (mm²): (0,5-1,5) (1,5-2,5) - (4-6)
- Tenue à la traction du sertissage conforme à la norme CEI 60 352.2 / CEI 60 760
- Sertissage inversé: positionnement de la cosse sur la partie fixe pour une plus grande efficacité et précision
- Longueur: 230 mm

0,5 ▶ 6 mm²



985894 | 66,00€

Pince à sertir hydraulique à gâchette

Pince à sertir hydraulique à gâchette

- Puissance : 35 kN
- Course : 5 - 8 mm
- Tête rotative 360°
- Pour le sertissage des cosses tubulaires et manchons
- S'utilise avec matrices hexagonales



985913 | 762,58€



Matrices hexagonales de sertissage

- Pour pince à sertir hydraulique 985913 ci-contre
- Sertissage conforme à la Norme NFC20130



6 mm ²	985914	50 mm ²	985919
10 mm ²	985915	70 mm ²	985920
16 mm ²	985916	95 mm ²	985921
25 mm ²	985917	120 mm ²	985922
35 mm ²	985918	150 mm ²	985923

Dégaineur multifonctions

Facilité de dégainage

30% d'effort en moins avec la gâchette
Rapidité et simplicité d'utilisation

La lame auto-pivotante permet un dégainage intuitif:

1. positionner le dégaineur
2. le tourner autour du câble
3. tirer vers l'extérieur

Multifonctions

Le dégaineur peut également servir à couper ou à dénuder



Double sécurité

- Lame de coupe sortie ▶ gâchette bloquée
- Lame à cran d'arrêt

872271PB | 33,50€



Pince à sertir standard

kg 0,320 kg

- Fonction coupe fil intégrée
- Sertissage de cosses pré-isolées: Ø 1,5 • 2,5 • 6 mm²
- Sertissage de cosses nues: Ø 1,5 • 2,5 • 6 mm²
- Dénudage de conducteurs électriques: Ø 0,75 à 6 mm²
- Coupe feuillard, tôle fine: 4 mm
- Coupe fils de cuivre jusqu'à 6 mm de diam
- Longueur: 225 mm

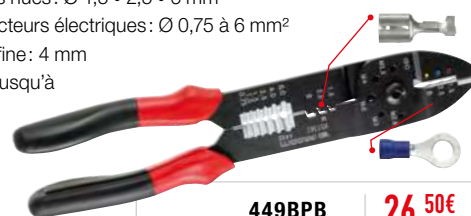

449BPB | 26,50€

Pince à sertir les connecteurs à fûts ouverts

kg 0,250 kg

- Matrice 3 empreintes pour cosses à fûts ouvert de 1,5; 2,5 et 6 mm² de section
- Longueur: 195 mm



985757 | 280,00€

FONCTION SMART

AISÉ D'EMPLOI:

- 1) Mettre le sélecteur sur la position **SMART**
- 2) Sélection de plage auto:
 - AC ou DC
 - Résistance ou continuité
- 3) Connectez les pointes de touches, la valeur apparaîtra sur l'écran
- 4) Tension continue, alternative, continuité ou résistance sont mesurées simultanément

Livré avec pointes de touches CAT II & CAT III et 2x piles AAA

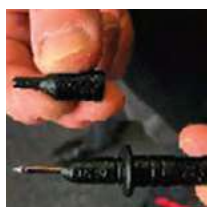

Pointes de touches pour CAT III et CAT II
En retirant le manchon, la pointe peut être utilisée avec:

- pointe courte (CAT III)
- pointe longue (CAT II)

Multimètre digital SMART

Fonctions:

- Fonction Min Max
- Fonction de maintien de la valeur mesurée (HOLD)
- L'affichage LCD rétroéclairé comprend 2 lignes pour lire les valeurs de mesure
- Sélection de plage automatique
- Affichage de l'état des piles

Données techniques:

- Sélection automatique
- Voltmètre: AC/DC 600V (CAT III)
- Résistance: 10 MOhm
- Fréquence: 3 KHz
- Test de continuité

Grand écran 2 lignes (plus d'info)
Affichage direct en Ampère
(en cas d'utilisation avec une pince ampèremétrique)



Plus besoin de choisir entre AC/DC

711B PB 193,00€

Pince multimètre SMART

Fonctions:

- Fonction Min Max
- Fonction de maintien de la valeur mesurée (HOLD)
- L'affichage LCD rétroéclairé comprend 2 lignes pour lire les valeurs de mesure
- Sélection de plage automatique
- Affichage de l'état des piles

Données techniques:

- Capacité 600A (AC/DC)
- Voltmètre: AC/DC 600V (CAT III)
- Résistance: 10 MOhm
- Fréquence: 3 KHz
- Test de continuité



AC/DC 600 A:
Large plage de mesure

712B PB 296,00€

Pince ampèremétrique 20 MA - 1500A

- Permet les mesures de courant sans contact
- Mesure de courant alternatif AC et continu DC
- AC/DC: 20A - 400A
- AC/DC: 400A - 1500A -> deux positions de travail
- Diamètre des mâchoires: 53 mm
- Diamètre maximum admissible de câble 52 mm
- Catégorie IV - 600 Volts
- Compatible avec la plupart des multimètres
- Mise à zéro manuelle



Gamme de tension large. Pour les usages automobiles et industriels

720.P1500PB 120,00€

Thermomètre infrarouge

- Diagnostics possibles: **mesurer l'état d'usure du catalyseur**, climatisation, circuit de refroidissement
- Infrarouge: mesure -60 °c à +500 °C
- Rapport D/S (distance/surface): 11/1
- Émissivité: réglable
- Mode: mini. Maxi. Différentiel, instantané
- Les performances des mesures par thermocouple dépendra de la sonde K



DX.T100PB 128,00€

Testeur de sécurité "VAT"

- Conforme aux normes NF EN 61010-600V cat III et IEC 61243-3 (VAT/DDT). Permet de vérifier l'absence de tension "VAT", détecteur de phase, testeur de continuité, test de disjoncteur 30 mA, indicateur de rotation de phase
- Auto test
- Multi testeur de tension
- Repérage phase neutre
- Test de continuité
- Test disjoncteur différentiel 30 mA
- Espacement des pointes de touche 19 mm pour test rapide des prises européennes
- Jeux de pointes de touche 701B-L (pièce détachée), pas de fusible



701B PB 97,50€

Testeur automobile "auto mètre"

- «Circuit test» très facile pour détecter de mauvaises connexions dans le circuit électrique
- Très facile d'usage pour chaque mécanicien
- Aucun risque de mauvaise interprétation
- Temps d'usage moyen: 5 min

Spécifications:

- Tous les accessoires sont adaptés pour tester les circuits électriques de l'automobile
- Corps: résistant aux chocs et huiles
- Usage facile à une main
- Affichage facile avec écran multicolore: blanc - vert - rouge
- Voltmètre: pour courant continu DC - 49 V jusqu'à 49V
- Ohmmètre: 0-40 MΩ
- Test de continuité < 30 Ω: BIP
- Permet de repérer les signaux PWM

100% automatique
Conçu pour les garagistes



DX.V12APB | **121,00€**

Accessoires pour diagnostic

kg 0,136 kg

- Facilite l'accessibilité aux connectiques
- Pour circuit de moins de 49 Volts

Contient:

- 1 pochette en nylon
- 2 câbles de mesure
- 2 aiguilles
- 2 pic probes
- 1 tube pour ranger les aiguilles



DX.SET | **48,00€**

Testeur de batterie avec imprimante et connexion usb

kg 0,79 kg

- Teste les systèmes 6-12V, 12-24V
- Compatible avec de nombreux types de batteries : EFB, VRLA /GEL, AGM plaques planes, AGM spirales, standard liquide plomb
- Imprimante thermique avec bobine papier standard
- Écran LCD retro éclairé
- Connexion USB : télécharger les résultats sur votre ordinateur, partager vos données
- Livré avec un rouleau de papier standard, pinces, câble USB et pile CR2032



BAT.TESTU | **434,00€**

Prise OBDII de maintien de tension

- La prise OBDII permet de maintenir une tension dans le véhicule lorsque la batterie est retirée afin de garder en mémoire les informations du véhicule (radio, code diagnostic...)
- Le câble connecte la voiture au booster, qui est alors utilisé comme une batterie externe
- Pour tous les véhicules 12 Volts
- Prise OBD 16 points. OBDS / EOBD



Interface pour sécuriser l'opération. Pas de risque de perte de mémoire de courant grâce aux indications de couleur fournies par les LEDS

B120BD.M | **60,00€**

Multimètre haute tension et testeur d'isolation

Sécurisé, Innovation, Ergonomique

- Adapté aux véhicules hybrides et électriques
- Détection des courants de fuite
- Housse de protection incluse

Spécifications technique:

- Testeur d'isolement jusqu'à 4000 MΩm à 250V, 500V, 1000V
- Voltmètre AC/DC: 0 à 600V
- Ampèremètre AC/DC: 0 à 400 mA
- Ohm mètre: 0 à 40 Mohm
- Testeur de fréquence, testeur de continuité, testeur de Diode



715PB | **495,00€**

Multimètre

- Mesure de la résistance interne des batteries
- Calibre automatique
- Voltmètre: AC/DC 0 --> 600V
- Ampèremètre: AC/DC 0 --> 400 mA
- Ohmmètre: 0 Ω > 40 MΩ
- Test de continuité et de diode
- Mesure température
- Rapport cyclique: 5% > 99%
- Angle de came
- Compte tours
- Fréquence: 1 Hz > 400 KHz
- Compatible avec la pince ampèremétrique 711A.P500



714APB | **337,00€**

COMPRESSEURS DE RESSORTS PNEUMATIQUES

PUISSANCE DE COMPRESSION

- Jusqu'à 2,5 tonnes (avec alimentation en air comprimé de 10 bars)

PRATIQUE

- **Accessibilité optimale** : la hauteur du poste permet de travailler debout et facilement
- **Coupelles multi-diamètres** : pas de coupelles supplémentaires à acheter
- **Coupelles et bras ajustables et orientables** : l'orientation modulable de la coupelle inférieure rend ce compresseur universel, même pour les ressorts à spires inversées
- **Simple et rapide** : pas de perte de temps pour trouver la bonne coupelle et la changer (couvre 95 % du parc automobile roulant)

HAUTE SÉCURITÉ

- **Large cage de sécurité robuste** pour protéger l'opérateur
- **Système de verrouillage automatique** de la cage dès le début de la descente des bras
- **Pédale de manœuvre**
- **Protection des pieds de l'opérateur** : un support renforcé évite la chute de la jambe de force
- Conformité CE attestée par un laboratoire indépendant
- Satisfait en tous points aux exigences de la directive machine européenne et du code du travail français : DIRECTIVE 2006/42/CE DU PARLEMENT EUROPÉEN ET DU CONSEIL du 17 mai 2006 relative aux machines



2 ANS

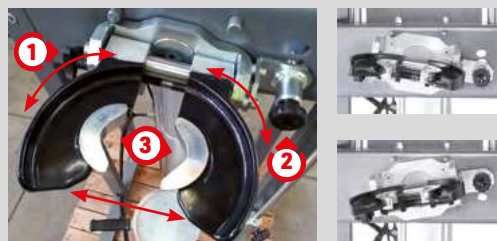

- 1 RÉGLAGE DE LARGEUR du ressort
- 2 RÉGLAGE DE L'ANGLE des spires du ressort
- 3 ÉTAU pour prise directe sur la jambe de force si nécessaire

- Poste de compression haute puissance
- Course 330 mm

- Poste de compression haute puissance
- Sécurité maximum
- Course 330 mm

- Poste de compression haute puissance
- 4 tonnes
- Course 380 mm

UNIQUEMENT SUR LE DLS.501HPS :

- Coupure d'air en cas d'ouverture de la cage
- Verrouillage automatique de la cage dès le début de la descente des bras
- Protection haute et basse
- Pédale de manœuvre déportée
- Large cage de sécurité renforcée pour sécuriser l'utilisateur

€400 DE REMBOURSEMENT
LORS DU RETOUR DE VOTRE
ANCIEN COMPRESSEUR DE
RESSORT PNEUMATIQUES*

EXCLUSIF !
COUPELLE RÉGLABLE
ET MULTI-DIAMÈTRE

*à l'achat d'un nouveau poste de compression haute puissance (DLS.501HP or DLS.501HPS)



DLS.501HP | 3026,00€



DLS.501HPS | 3483,00€



DLS.501HP4T | 4157,21€

RÉGLOPHARE A DOUBLE VISÉE LASER SIMPLE ET PRÉCIS

- Luxmètre digital, contrôle de l'intensité en feux de route comme de croisement.
- Homologué CE, livré avec certificat.
- Conforme à la nouvelle normes pour les feux à LED.
- Niveau réglable.
- Déviation verticale réglable jusqu'à -4%.
- Lentille en verre bombé, concentration claire et précise du faisceau lumineux.
- Colonne en aluminium extrudé, longueur pour les optiques entre 20 et 150 cm.

Lentille en verre bombé

Concentration claire et précise du faisceau lumineux sur le panneau intérieur pour un réglage fin.

Utilisable sur tous types de véhicules et d'optique

Pour les optiques de phare comprises entre 20 et 150 cm.

Convient aux phares xénon, LED, halogène. Convient aussi aux phares Matrix. Réglage des codes, pleins phares et antibrouillards.

Luxmètre digital intégré

Contrôle de l'intensité d'éclairage en mode code et plein phare.



Double visée laser

Ligne laser supérieure pour alignment perpendiculaire au véhicule. Laser simple pour le centrage sur l'optique.

Réglage de la déviation verticale

En fonction de la hauteur de l'optique, jusqu'à - 4%.

Base roulante

Déplacement latéral précis d'un optique à l'autre.



740A | 944,00€

900 - TESTEUR MULTIPRESSION NUMÉRIQUE

- Testeur multipression numérique
- Permet les mesures de diverses pressions sur les véhicules essence et Diesel : Compressions, pression d'huile, pression de Turbo, pression du système de refroidissement, pression d'AdBlue, Pression du circuit de carburant basse pression, dépression, pression du Filtre à Particules et pression du circuit haute pression de carburant (en option).
- Compatible avec tous types de moteurs grâce à l'utilisation de fausses bougies et faux injecteurs.
- Plage de mesure 0 à 300 bars.
- Écran tactile 7 pouces TFT.
- Batterie interne rechargeable via câble USB, indicateur de charge à LED.
- Connexion à un PC via le port USB.



900.MPT | 1364,00€



RWS



matix

DeWALT

EXPERT

NEW

KITS DE PROTECTION ET D'OUTILS POUR VÉHICULES ÉLECTRIQUES

COMPRENANT :

- Écran facial avec sac de rangement
- Nouveau gant isolés 1000V composite BC.10CVE. Grip et dextérité améliorés, favorisant ainsi la préhension sans compromettre la sécurité. Conformes aux normes NF EN6903 et EN 388.
- Boîte à outils Pro Box 26"



CM.EP11 | 214,68€

COMPRENANT :

- Écran facial avec sac de rangement
- Nouveau gant isolés 1000V composite BC.10CVE. Grip et dextérité améliorés, favorisant ainsi la préhension sans compromettre la sécurité. Conformes aux normes NF EN6903 et EN 388.
- Tapis isolant 600 x 1000 mm
- Perche de sauvetage
- Boîte à outils Pro Box 26"



CM.EP12 | 513,97€

COMPRENANT :

- Coffret cliquet et douilles 3/8"
- Poignée en T isolée 3/8"
- Clés polygonales contrecoudées isolées 8-10-11-12-14 mm
- Cadenas sécurité
- Pince à becs 1/2 ronds coudés isolée 160 mm
- Tournevis isolés Torx T10-T20-T30, Fente 5.5 x 125, Pozidriv 2 x 125
- Sac isolant pour connecteur
- Testeur de sécurité DAT/VAT
- Boîte à outils Pro Box 26"



CM.HYELA | 715,83€

COMPRENANT :

- Cliquet isolé 3/8"
- Douilles isolées 3/8" : 8-10-11-12-13-14 mm
- Rallonges isolées
- Poignée en T isolée 3/8"
- Clés polygonales contrecoudées isolées 8-10-11-12-14 mm
- Cadenas sécurité
- Pince à becs 1/2 ronds coudés isolée 160 mm
- Tournevis isolés Torx : T10-T20-T30, Fente : 5.5 x 125, Pozidriv : 2 x 125
- Sac isolant pour connecteur
- Testeur de sécurité DAT/VAT
- Module mousse



MODM.VSEHYA | 636,65€

CHARGEURS DE BATTERIE

- **100% AUTOMATIQUE**
- **CHARGEZ TOUTES LES BATTERIES AU PLOMB: liquide, VLRA, AGM, GEL**
- **COMPATIBLE avec les véhicules et les batteries Start & Stop**
- **INTERFACE AVEC 5 LANGUES**
- **PROTECTION D'INVERSION DE LA POLARITÉ**
- **PROTECTION CONTRE LA TENSION INCORRECTE**
- **TECHNOLOGIE SANS ÉTINCELLE**
- **PROGRAMME DE CHARGE INTELLIGENT de 8 étapes**
- **MODE MAINTENANCE DE LA BATTERIE**
- **TENSION DE SORTIE LIMITÉE À 14,7V**

12V



- Tension nominale: 12V
- Courant de sortie maximum: 6A

BC126PB | 121,00€

+ MODE SHOWROOM



- Tension nominale: 12V
- Courant de sortie maximum: 15A

BC1215PB | 194,00€

24V



- Tension nominale: 24V
- Courant de sortie maximum: 10A

BC2410PB | 211,00€

Booster de démarrage 12V MADE IN BELGIUM

- Composants en cuivre de haute qualité, pas de perte de puissance
- Tension d'utilisation : 12V
- Pour les moteurs diesel et essence
- Démarre tous les véhicules 12V
- Capacité : 20Ah
- TCFC : 620A
- Sécurité : fusibles de protection internes : 500 A (contre toute utilisation inappropriée et contre les surcharges)
- Câbles : cuivre, 2x 1,55 m, double isolation 25 mm²
- Pincés : 650A en acier avec insert en bronze
- Indicateur de charge
- Chargeur : 12V 2A avec mode de maintien de charge
- Livré avec câble allume cigare : 12V 20A
- Courant "Peak" max: 12V 1860A
- Courant de démarrage : 12V 700A (5 sec)



B12.1CPB | **399,00€**

Booster de démarrage 12V MADE IN BELGIUM

- Interrupteur de sécurité et alarme d'inversion des polarités
- Protection par fusible temporisé 300A
- Batterie interne AGM étanche de 22Ah
- Courant "Peak" max: 3500A
- Courant de démarrage MAX: 1300A
- TCFC: 780A
- Câbles en cuivre à double isolation 25 mm² de 1,55 m
- Pincés coudées 650A
- Voltmètre analogique de contrôle de charge
- Prise allume cigare 12V 20A protégée par un fusible 16A
- Chargeur automatique 2A, mode flottant

Performance
Usage Intensif
Sécurité



B12.SECU | **669,00€**

Booster de démarrage 12 - 24V MADE IN BELGIUM

- Composants en cuivre de haute qualité, pas de perte de puissance
- Tension d'utilisation : 12V - 24V
- Pour les moteurs diesel et essence
- Ce booster très puissant peut démarrer presque chaque type de véhicule / machine avec une 12/24V batterie: moto, voiture, camionnette, véhicule agricole, trucks, ...
- Capacité : 2x 20Ah
- TCFC: 1000A
- Sécurité: fusibles de protection internes: 500A (contre toute utilisation inappropriée et contre les surcharges)
- Câbles: cuivre, 2x 1,55 m, double isolation 35 mm²
- Pincés : 850A en bronze
- Indicateur de charge
- Chargeur: 12V 4A avec mode de maintien de charge
- Livré avec câble allume cigare: 12V 20A
- Courant "Peak" max: 3700A
- Courant de démarrage: 1400A (5 sec)



B124.1A | **1016,00€**

Booster de démarrage 12 V - 24 V MADE IN BELGIUM

- Applications : VL, PL, TP, bus, agricole, militaire
- Protection par fusible 500A et alarme anti inversion de polarité
- Sélection voltage par connecteur (0 - 12 - 24V)
- Deux batteries internes étanches de 50Ah
- Courant "Peak" max: 7750A
- Courant de démarrage MAX: 3200A
- TCFC: 1000A
- Câbles en cuivre à double isolation 70 mm² de 2,10 m
- Pincés coudées 850A
- Indicateur de charge
- Chargeur automatique 12V 7A, mode flottant
- Prise pour câbles auxiliaires
- Câbles optionnels : B124.OC1PC, B124.OC2MAN, B124.OC2NATO, B124.OC3NATO2 en B124.OC4NATO



Câbles optionnels vendus pour :
MAN, OTAN et tout type de
véhicule

Usage intensif
sécurité



B124.HD | **3083,00€**

* plus d'info sur www.facom.be

Pince à filtres XL

1,5 kg

- Pince forgée
- Capacité : diamètre 95 à 178 mm
- Réglage rapide et précis, boutonnière à 8 positions
- Ressort de rappel
- Denture "triangle" pour une bonne accroche sur les filtres
- Principales applications : véhicules industriels, bus, nautisme (filtres dessiccateurs, à huile, bouchons)
- Longueur : 500 mm



170.FILPB 60,50€

Composition pour vidange avec un récupérateur d'huile et un set d'embouts de vidange

OD.80G

- Récupérateur d'huile pour vidange par gravité
- Utilisation sous un pont élévateur ou dans une fosse
- Capacité de la cuve 80 L
- Hauteur réglable de 1,14 m à 1,68 m
- Collecteur de récupération large en acier. Ø 530 mm
- Grille anti-projection
- 4 roues orientables
- Vidange de la cuve par air comprimé avec valve de sécurité
- Jauge de niveau
- Bouchon de vidange pour la maintenance

+ D48-KIT

Comprenant:

- D.48PB: clé articulée de vidange
- 15 embouts magnétiques 3/8"
- Plateau support de travail universel



* D.48KIT

OD.80GD48-KIT 524,00€

D.48-KITPB 142,00€

Clé automatique pour filtre à huile

- Pas de réglage
- Serrage automatique optimisé
- Effet cliquet:
 - reprise rapide
 - adapté aux environnements les plus compact

S'ADAPTENT À TOUS LES DIAMÈTRES DE 66 À 150 MM



Clé à filtre VL

0,323 kg

- Capacité: filtres de 66 à 105 mm



U.48PB 72,50€

Clé à filtre PL

0,346 kg

- Capacité: filtres de 106 à 150 mm



U.48PLPB 81,00€



Clé auto-serrante universelle pour filtres à huile VL

- Pour véhicules de tourisme.
- Entraînement 3/8".
- Pour les filtres à huile : 65 --> 120 mm.



D.151A 81,43€

Clé auto-serrante universelle pour filtres à huile PL

- Pour poids lourds et engins agricoles.
- Entraînement 1/2".
- Pour filtres à huile de diam. : 95 --> 165 mm.



D.151PL 203,76€



Jauges d'épaisseurs métriques à bout rond

- Ensemble de 19 lamelles (à bout rond) : 4/100 --> 100/100 mm.
- Longueur des lames : 90 mm.



804 | 13,90€

Jauges d'épaisseurs métriques longues à bout rond

- Ensemble de 19 lames (à bout rond) : 4/100 --> 25/100 mm.
- Longueur des lames : 150 mm.



804.L | 30,50€

Composition repousse-piston pneumatique

- **Outil pneumatique pour pousser et tourner les pistons de frein**
- Vérin pneumatique permettant de repousser et tourner le piston
- Possibilité d'utilisation pour pistons tournant à droite ou à gauche
- Pression maxi 6,2 bars 1/4 NPT. Ø 10 mm 3/8"

Composition comprenant:

- 1 outil pneumatique DF.17
- 6 coupelles: DF.6-2P, DF.6-3P, DF.6-5, DF.6-9, DF.6-14, DF.6-16

Extrait des affectations des coupelles:

- DF.6-2P: affectation multiple
- DF.6-3P: affectation multiple
- DF.6-5: BMW Série 7 - Honda Accord - Mercedes Classe B - Toyota Land Cruiser...
- DF.6-9: Mini Cooper - Toyota Auris
- DF.6-14: Iveco Daily
- DF.6-16: Renault Master 3 phase I
- Livré en mallette plastique avec notice d'utilisation et liste d'affectations



DF.17A-P | 239,00€

Coupelle multi-diamètre

- Diamètre: 48 mm
- Hauteur: 21 mm
- Capacité d'ouverture - min.: 15 mm - max.: 34 mm
- Compatible avec le repousse piston pneumatique DF.17



DF.6-2P | 80,00€

Coupelle multi-diamètre

- Diamètre: 48 mm
- Hauteur: 21 mm
- Capacité d'ouverture - min.: 15 mm - max.: 30 mm
- Compatible avec le repousse piston pneumatique DF.17



DF.6-3P | 87,00€

Repousse pistons doubles / quadruples

- Spécifications Audi / Mercedes BMW / Renault (ex. Megane RS) Citroën (ex. DS3 Racing)
- Permet de repousser simultanément tous les pistons
- Puissance maximale: 225 kg
- Tête rotative: travail aisé à gauche comme à droite
- Pour les étriers multi-pistons



Spécial véhicule sportif

DF.23PB | 137,00€

Pied à coulisse pour disques de frein

- Pied à coulisse pour contrôler l'épaisseur des disques de frein
- Lecture précise et sans erreur
- Permet une mesure roue en place (pour les véhicules sans tôle de protection)
- Permet de démontrer rapidement à un client la nécessité d'échanger ses disques
- Capacité 0 à 50 mm (mesure extérieure pour épaisseur disques VL / VUL)
- Profondeur des becs: 50 mm
- Lecture 1/10 mm
- Dispositif de mémoire mécanique
- Livré dans une trousse toile renforcée avec N° de série permettant une traçabilité pour les ateliers ISO



kg 0,250



DF.18-01 | 97,50€

Presse à collets

- Spécialement étudiée pour réaliser des collets automobiles sur le circuit de freinage (diamètre 4,75 mm)
- Permet de réaliser des collets SAE ou DIN sans effort grâce à son vérin hydraulique puissance 3 T
- Compacte pour travailler directement sur le véhicule
- Dimensions: 212 x 200 x 75 mm



DF.475A | 292,00€



RWS



MATAIX

DeWALT

EXPERT

PURGEURS DE FREINS

NOUVELLE POMPE BOOSTÉE

Plus de débit (+28 %), travaille plus vite.

BOUCHON À VIS

Couvre 95 % du parc roulant.



3 ANS

NOUVEAUX CONNECTEURS HYDRAULIQUES

Nouveaux connecteurs vissés.

NOUVEAU MANOMÈTRE GLYCÉRINE

Lisibilité améliorée.

Réservoir de 10 L.
Rangement pour les accessoires.
Branchement sur batterie 12V du véhicule.



Livré avec bouchon droit DF.20-07D et bouchon tournant

Bouchons optionnels pour purgeur, disponibles à l'unité :

- TOYOTA - LEXUS : SP.18006
- HONDA : SP.18007
- MITSUBISHI : SP.21345
- NISSAN - NISSAN QASHQAI - RENAULT KADJAR - CHRYSLER - SUBARU - SSANGYONG - HYUNDAI : SP.18008
- FORD - MAZDA - CADILLAC - CHEVROLET - PONTIAC : SP.19156
- CHRYSLER - JEEP : SP.19157
- Ø 45 mm : SP.19158
- Ø 90 mm : DF.20-12A

ANALOGIQUE

**Fiabilité maximale
Productivité optimisée**



Spécificités du DF.81

- Réglage de la pression par molette
- Jauge arrêt automatique niveau bas
- Pression régulée et ajustable de 0,5 à 4 bars

▲ 16,20 kg

DF.81 | **982,00€**

DIGITAL



Spécificités du DF.101

- Possibilité d'intégrer une batterie de véhicule pour le rendre autonome
- Clavier digital pour un réglage précis de la pression
- Dépressurisation automatique à l'arrêt du purgeur
- DOT : indication de niveau bas avec arrêt automatique
- Alerte de type "BA" pour indiquer que la batterie est faible
- Patte latérale de rangement du flexible
- Certificat de conformité établi en fin de fabrication (contrôle unitaire)
- Bac de rangement qui recouvre la batterie
- Pression régulée et ajustable de 0 à 4 bars

▲ 17,31 kg

DF.101 | **1439,00€**



Pinces à vis pour durites

- Structure en metal.
- Applications :
 - Circuit refroidissement.
 - Circuit carburant.
 - Circuit d'air.
- diamètre :
 - 27mm (DM.90)
 - 45mm (DM.91)



DM.90 | 61,00€

DM.91 | 72,50€

Démonte puits de jauge

- Pratique et rentable
- Permet le démontage des puits de jauge notamment sur les véhicules Renault, PSA, VAG
- Permet un important gain de temps et évite de détruire les bagues de sertissage
- Compatible avec les nouvelles générations de RENAULT et PEUGEOT 208
- Nouveau modèle griffes longues



Ajustez le diamètre
Desserrez

DM.JL | 97,50€

Pince pour colliers automatiques

KG 0,193 kg

Accessibilité totale:

- Pince automatique pour ouvrir ou fermer les colliers
- Préhension multidirectionnelle des colliers pour travailler soit verticalement soit horizontalement (à droite ou à gauche)

Simplicité:

- Pas de réglage



DM.CCPB | 52,50€

Pince pour colliers élastiques

- Pince pour colliers élastiques de durit des circuits de refroidissement
- Conçue pour travailler dans les espaces difficiles d'accès

2 positions de travail:

- Position de face
- Position latéral



DM.CPPB | 33,00€

Pince pour raccords rapides de carburant

KG 0,170 kg

Pour véhicules à essence et diesel

- Permet de déconnecter les raccords rapides du carburant
- Longueur: 175 mm

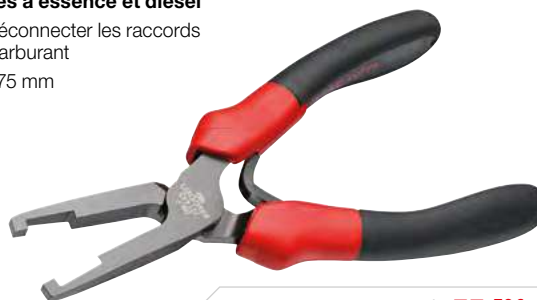

DM.FA | 55,50€

Pince pour colliers auto-serrants

KG 0,500 kg

- Adaptable aux colliers élastiques auto-serrants de 18 à 54 mm de diamètre: RENAULT, PSA, VAG, MERCEDES, TOYOTA, FORD, OPEL...
- Outil manœuvrable d'une seule main
- Crémaillère pour réduire l'effort
- Longueur totale: 780 mm



DM.MUB-APB | 84,00€



Réfractomètre 4 mesures

Quatre échelles de mesure:

- Adblue
- Liquide de refroidissement
- Acide de batterie
- Lave-glace



780B | 115,00€

Pose / dépose de courroies

Jeu pour montage/démontage des courroies élastiques

- Pour les courroies accessoires sans tendeur automatique
- Convient aux différents diamètres de poulies
- Livré en coffret plastique



DT.SFB | 81,00€

Kit poulies d'alternateurs

Contenu du coffret:

- Embout TORX® 40 - 50
- Embout XZN 8 - 10 mm
- Embout HEX 8 - 10 mm
- Douille TORX® COMBI
- Douille XZN COMBI
- Douille multi-denture de montage
- Douille multi-denture de démontage
- Douille double 6 pans
- Adaptateur carré / 6 pans
- Douille à 4 pointes



Complet: tous les outils nécessaires dans le même coffret

Fiable: traitement spécial des embouts en acier pour une meilleure résistance

DM.APR | 81,00€



Pompe manuelle à pression et dépression

- Pompe manuelle à pression et dépression
- Permet de tester les actionneurs pneumatiques comme les vannes EGR, les soupapes de décharge des turbocompresseurs (Wasgate), la mesure des pressions d'admission de suralimentation, des capteurs de pression, etc
- Permet d'effectuer la purge des petits circuits hydrauliques, d'amorcer les circuit de carburant



DA.160 | 233,00€



Jeu de 4 leviers de précision

- Spatules multi-fonctions permettant d'attraper des joints dans des gorges, séparer des petites pièces
- La forme arrondie permet de ne pas marquer ou endommager les pièces



AR.SPJ4PB 35,50€

Jeu de 4 crochets de précision

- Évite la détérioration des pièces provoquée par l'utilisation d'un tournevis
- Différentes tailles et formes pour une large gamme d'applications
- Crochet multi-fonctions permettant d'attraper des joints dans des gorges, de tirer des petits ressorts
- Poignée Isoryl originale



AR.CJ4PB 34,41€

Jeu de 4 grattoirs multi-usages en plastique

KG 0,525 kg

- Pour l'enlèvement des poids adhésifs des roues en alliage, silicone, produits d'imperméabilisation élastiques, enjoliveurs, etc
- Ne causent pas des dégâts aux parties en plastique ou vernies, aux garnitures, à la céramique, etc
- 4 largeurs différentes: 19 - 22 - 25 - 38 mm
- Utilisables avec un marteau et réaffûtables avec une lime
- Livré sous blister



CR.D4PB 32,00€

Jeu d'outils de démontage des pièces plastiques

KG 0,275 kg

- Pour démonter ou déclipser les pièces en plastique (tableau de bord, porte, baguettes extérieures, joncs de finition, etc)
- Jeu de 5 outils pour différentes applications
- Livré sous blister



CR.D5PB 28,50€

Jeu de 3 grattoirs inox

KG 0,430 kg

- Lame en inox épaisseur: 0,8 mm
- Zone de frappe renforcée
- 3 formes:**
- Droite, largeur: 32 mm
- Droite, largeur: 50 mm
- Coudée, largeur: 32 mm
- Longueur: 215 mm



235.J1PB 32,00€

Jeu de 3 spatules souples

KG 0,273 kg

- Dimension:**
- Longueur: 215 mm
 - Largeur: 32 mm - 50 mm - 75 mm



237.J1 23,74€

Extracteur de bras d'essuie-glace

0,220 kg

- Évite la détérioration du bras d'essuie-glaces lors de son extraction
- Compatible poids-lourds et cars
- Capacité diam.: 44 mm



CR.D10 76,50€

Support magnétique pour peindre les petites pièces de carrosserie

- Pour coque de rétroviseur, pour pièces de moto etc.
- Supporte des pièces jusqu'à 2 kg
- Longueur: 255 mm
- Diamètre 1: 10 mm
- Diamètre 2: 58 mm



CR.SMP 35,50€



RWS



MATAIX

DeWALT

EXPERT

Jeu de leviers plastiques

- Aide à démonter les pièces plastiques sans les abîmer
- Peut être utilisé à l'intérieur du véhicule et sur de petites pièces moteur
- Jeu composé de 3 leviers de différentes formes pour des applications variées
- Complète la gamme actuelle CR.D5

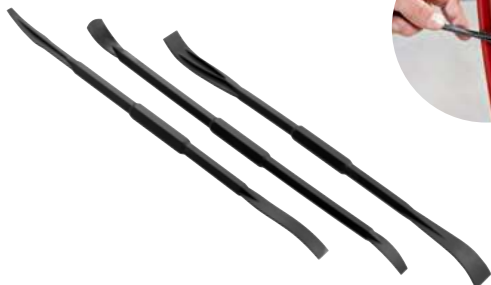

CR.LPTPB 14,62€

Aérosol rechargeable

KG 0,186 kg

- Nettoyeur avec liquide de nettoyage
- Élimination de la poussière avec de l'air
- Dégraissant
- Déblocage avec un liquide adapté
- Applications : automobile, maintenance industrielle, moto, vélo, marine, bricolage, etc

ATTENTION:

- Ne jamais utiliser le DM.SPRAY dans des applications médicales et biologiques
- Ne jamais utiliser le DM.SPRAY dans des applications agro-alimentaires
- Ne jamais mettre le DM.SPRAY sous une pression supérieure à 5 bars (mettre sous pression avec une pompe à vélo (5 bars))
- Capacité de fluide: 50 ~ 350 cc
- Longueur: 280 mm
- Diamètre: 65 mm
- Contenant: 650 ml



DM.SPRAY 77,50€

Décapeur thermique digital

KG 0,980 kg

Bouton marche / arrêt pratique à utiliser avec deux modes

- Mode 1 : 250 l/min – (50°-400°)
- Mode 2 : 500 l/min – (50°-600°)

- 2000 Watt
- Large écran LCD qui facilite la configuration de la température
- Outil compact et léger avec une poignée pistolet facilitant l'utilisation
- Protection de surcharge: la résistance chauffante se coupe automatiquement pendant quelques secondes en cas de surchauffe. Le décapeur continue à fournir de l'air frais pendant ce laps de temps
- Alimentation: 220-240 V/50 Hz
- Livré avec 2 buses:
 - E.2002B1 : buse large
 - E.2002B3 : buse à réflecteur
- Dimensions (L x l x H): 250 x 72 x 210 mm



E.2015 142,00€

Marchepied multifonction en alu avec sécurité

- Revêtement antidérapant
- Sécurité accrue: longueur de 1250 mm
- Stabilité optimale: pieds antidérapants
- Capacité: 150 kg
- Dimensions: L 1250 x P 380 x H 493 mm
- Pliable: facile à transporter et ranger



CR.S20 121,00€

NEW

Siège mi-hauteur sur roulettes avec support dépose-outils

- Coussin en PVC épais et très résistant.
- Grande stabilité sur 4 roues de 75 mm de diamètre.
- Surface magnétique pour maintenir les vis et les petites pièces.
- Hauteur totale : 590 mm.
- Hauteur du siège : 420 mm.
- Dimensions (L. x W.) : 463 x 430 mm.



DTS.4A 218,00€

Cric rouleur 3T

- **Capacité de charge: 3T**
- Hauteur de levée maximum: 465 mm
- Hauteur minimum de prise sous caisse: 133 mm
- Double piston pour une levée rapide
- Patin caoutchouc pour prise sous caisse
- Tube équipé d'une mousse de protection
- Roues en polyuréthane silencieuses
- Valve de surcharge
- Dimensions: L 690 x P 337 x H 163 mm
- CE norme EN1494-ASME-PASE

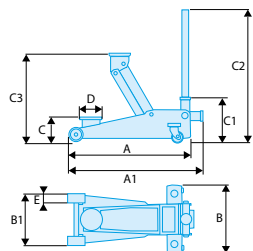

DL	A	A1	B	B1	C	C1	C2	C3	D	E	F	Tonnes	ΔΔ
	[mm]	[mm]	[mm]	[mm]	[mm]	[mm]	[mm]	[mm]	[mm]	[mm]	[mm]	[t]	[kg]
DL.32A	615	680	344	255	133	220	1305	465	108	48	80	3	32,5

DL.32APB 227,00€

Cric extra plat 2T

- Idéal pour les distributions et pour les véhicules à faible garde au sol, ou équipés de protections de bas de caisses
- Capacité de charge: 2T
- Hauteur de levée maximum: 505 mm
- Hauteur minimum de prise sous caisse: 75 mm
- Pédale d'approche rapide, double piston
- Régulation de la vitesse de descente
- Livré avec patin de prise sous caisse en acier / caoutchouc
- Roues en polyuréthane pour un roulage silencieux
- CE Norme EN1494-ASME-PASE
- Dimensions: L 675 x P 350 mm

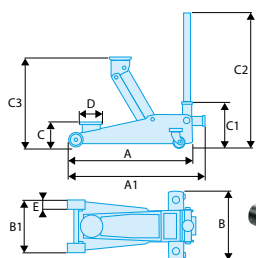

DL	A	A1	B	B1	C	C1	C2	C3	D	E	F	Tonnes	ΔΔ
	[mm]	[mm]	[mm]	[mm]	[mm]	[mm]	[mm]	[mm]	[mm]	[mm]	[mm]	[t]	[kg]
DL.2LP	675	762	350	262	75	215	1305	505	108	53	60	2	32,5

DL.2LP 331,00€

Cric PL 10 T

- Conception robuste en acier
- Hauteur minimum: 150 mm
- Hauteur maximum: 685 mm
- Pédale d'approche rapide: levée rapide hors charge
- Manche à orientation réglable: 3 positions: 90, 135 et 180°
- Descente contrôlée:
 - Mollette manuelle
 - Roues nylon



129 kg



Robuste et fiable

DL.PL10A 1079,00€

Mousse de protection pour crics DL.2LP - DL.32A - DL.3CLP

- Préserve le point de levée et/ou le moteur en cas d'utilisation pour les applications de distribution
- Facilite la levée de véhicule avec enjoliveurs de bas de caisse



DL.32ASUP 37,29€

Presses hydrauliques

- Levier manuel
- Pédale sur presse 20 T/30 T/50 T
- Livrées avec une paire de v réversibles et un jeu complet de poussoirs sur support
- Vérin ajustable latéralement
- Table réglable en hauteur
- Fixation au sol possible
- Manomètre intégré
- Double affichage N.m. et psi
- Jauge de pression à hauteur du regard



version établi

15 T

COURSE DU VÉRIN: 160 mm
COURSE LATÉRALE: 169 mm

- Dimensions (hors tout):
- Largeur: 700 mm
- Profondeur: 540 mm
- Hauteur: 965 mm



pédale

20 T

COURSE DU VÉRIN: 185 mm
COURSE LATÉRALE: 179 mm

- Dimensions (hors tout):
- Largeur: 730 mm
- Profondeur: 560 mm
- Hauteur: 1.626 mm



pédale

30 T

COURSE DU VÉRIN: 150 mm
COURSE LATÉRALE: 200 mm

- Dimensions (hors tout):
- Largeur: 795 mm
- Profondeur: 700 mm
- Hauteur: 1.830 mm



pédale

50 T

COURSE DU VÉRIN: 200 mm
COURSE LATÉRALE: 245 mm

- Dimensions (hors tout):
- Largeur: 1.030 mm
- Profondeur: 800 mm
- Hauteur: 1.877 mm

W.415WBA | **794,00€**

W.420 | **1197,00€**

W.430 | **1600,00€**

W.450 | **2667,00€**

Presse hydro-pneumatique 50 T

- Vérin mobile latéralement
- Commande au pied ou à la poignée
- Table relevable par un seul opérateur grâce au treuil intégré
- Prévue pour ancrage au sol
- Manomètre de pression au niveau des yeux de l'opérateur pour une meilleure visibilité
- Support de poussoir intégré + poussoirs inclus
- Livrée avec une paire de V

COURSE DU VÉRIN : 200 mm

- Dimensions (hors tout):
- Largeur : 1036 mm
- Profondeur : 800 mm
- Hauteur : 1877 mm
- ▲ 295 kg

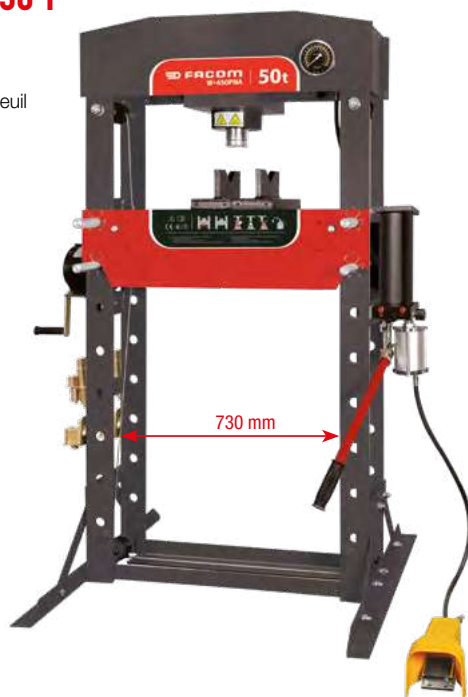

W.450PNA | **3740,63€**

Support pour presse

- Idéal pour un positionnement des pièces à extraire précis et parfaitement dans l'axe
- Capacité jusqu'à 30 tonnes



Vis diam. M18

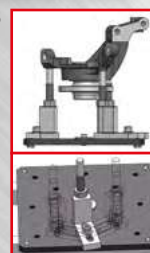

W.400SUP | **428,40€**

Vérin de fosse 500 kg

KG 32 kg

- Levée: 1160 mm à 1960 mm maxi
- Levage au pied
- Valve de surcharge
- Roues nylon dont 2 avec freins
- Panier réversible
- Livré avec patin en caoutchouc: préserve les organes mécaniques
- Panier avec trous pour accrochage
- Conformité CE
- Dim. du piétement: 530 x 590 mm



DL.50MPF | 354,00€



Mousse de protection pour vérin de fosse DL.50

- Préserve les éléments mécaniques
- Compatible avec tous vérins munis d'une tige de 30 mm de diamètre



DL.50SUP | 44,13€

Vérin de fosse 1 T

KG 80 kg

- Châssis renforcé monté sur quatre roues pivotantes dont deux avec freins
- Piston chromé anticorrosion
- Tête inclinable avec molettes de réglage: permet d'ajuster sur deux axes l'élément à monter
- Chaînes de sécurité
- Pompe hydraulique à pédale: montée et contrôle de la descente au pied
- Poignée de manutention: facilite le déplacement du vérin une fois chargé
- Hauteur: mini 895 mm / max 1 820 mm
- Dim. du piétement: 945 x 790 mm



Mise en place des organes lourds à hauteur d'homme



Tête inclinable, réglage précis

DL.1000 | 724,49€

Tête gyroskopique

- Préserve les éléments mécaniques
- Compatible avec tous vérins munis d'une tige de 30 mm de diamètre



DL.1000SUP | 148,76€



RWS



MATAIX

DeWALT

EXPERT

La solution FACOM pour le travail en hauteur

Avec sa solution Safety Lock System (SLS), FACOM s'adresse à vous qui travaillez régulièrement en hauteur, qu'il s'agisse du montage de matériel à quelques mètres ou à plusieurs dizaines de mètres du sol.

Éliminez les risques de chute d'outils

+ de sécurité

Quand un outil tombe, il risqué de blesser quelqu'un. Un tel accident peut non seulement être très grave pour la personne touchée, mais peut avoir également des conséquences lourdes pour l'entreprise.

+ de gain de temps

Quand un outil tombe, il faut le récupérer ou aller le rechercher. Descendre de son lieu de travail, chercher l'outil, devoir éventuellement l'atteindre dans des endroits restreints... Tout cela prend du temps, ce qui peut entraîner un retard dans votre activité.

+ d'économies

Quand un outil tombe, il peut endommager une installation ou du matériel coûteux, perturber ou stopper un processus de production, voire glisser dans un endroit inaccessible et nécessiter d'être remplacé.



TRAÇABILITÉ

Un essai de traction unitaire est réalisé sur chaque outil lors de l'assemblage de l'anneau. Un constat de vérification est édité et un numéro de série unique est gravé sur l'outil. Ainsi, FACOM trace sa production pour vous garantir une sécurité maximale. Le numéro de série unique vous permet également d'identifier et suivre votre outil tout au long de sa vie.



**Certificat
inclus**

MATRIX

MATRIX SYSTÈME D'AMÉNAGEMENT POUR VÉHICULES

GRÂCE AU NOUVEAU SYSTÈME DE RANGEMENT MATRIX DE FACOM, VOUS POUVEZ FACILEMENT ET RAPIDEMENT ÉQUIPER VOTRE VAN À VOS PROPRES BESOINS. NOTRE CONFIGURATEUR EN LIGNE VOUS AIDERA À CRÉER LA MEILLEURE SOLUTION POUR VOTRE ESPACE DISPONIBLE ET DONNERA UN ASPECT PROPRE ET RANGÉ DANS VOTRE VÉHICULE.

SIMPLE À COMPOSER

Tous les éléments de la gamme matrix sont multiples de ces modules :



- 1 Le point de départ de tous les aménagements commence avec les **BASES PASSAGES DE ROUES** disponibles en 7 modèles, adaptées à tous les types de véhicules.
- 2 Les **CAISSONS** sont le cœur du système Matrix : disponibles en 17 versions, de différentes tailles et combinaisons de tiroirs. **2 hauteurs / 3 longueurs**
- 3 Les **ÉTAGÈRES** sont placées sur les bases ou meubles à tiroirs et sont disponibles en 3 profondeurs différentes pour s'adapter au mieux à la forme du véhicule.
- 4 Une large gamme d'**ACCESSOIRES** permet de compléter l'aménagement.

DÉCOUVREZ L'ASSORTIMENT COMPLET!



SIMPLE À CONCEVOIR

Grâce au configurateur, vous pouvez équiper votre véhicule utilitaire comme bon vous semble !



- 1 **IL FONCTIONNE EN LIGNE**
Aucune installation requise, compatible avec les navigateurs les plus courants.
- 2 **SIMPLE ET INTUITIF**
Positionnez les caissons dans votre véhicule.
- 3 **VOTRE PROJET EN UN CLIC**
Sauvegardez votre projet et exportez-le au format PDF ou Excel pour obtenir un devis de la part de votre revendeur.



plus d'infos sur www.facom.be



RWS



DeWALT

EXPERT

DEWALT**POWERSTACK**

THE NEXT DIMENSION IN POWER



LE FUTUR DE LA TECHNOLOGIE SANS FIL

COMPACT**POWERSTACK****NEW 5AH****PLUS PUISSANTE**

La batterie DEWALT Compact POWERSTACK fournit 50% de puissance en plus permettant de larges capacités d'application et des performances rapides avec les outils sans fil (contre DCB183).

**PLUS PUISSANTE**

La batterie DEWALT 5.0Ah POWERSTACK fournit 50% de puissance en plus permettant de larges capacités d'application et des performances rapides avec les outils sans fil (contre DCB184).

PLUS COMPACTE

Gagnez de la place dans votre boîte à outils et intervenez dans les recoins auparavant inaccessibles, avec une batterie 25% plus compacte (contre DCB183).

**PLUS DE TRAVAIL PAR CHARGE**

Jusqu'à 50% de travail supplémentaire par charge lors d'applications exigeantes (vs DCB184).

**PLUS LÉGÈRE**

La batterie DEWALT POWERSTACK est 15% plus légère (contre DCB183) pour assurer la maniabilité des outils, une grande précision et une réduction de la fatigue lors de l'utilisation dans des espaces de travail restreints.

**DURÉE DE VIE PLUS LONGUE**

Durée de vie doublée (vs DCB184).

GUARANTEED TOUGH.

VISSEUSE/PERCEUSE 18V XR BRUSHLESS

DCD791NT-XJ

€ 169,-

- Transmission entièrement métallique à 2 vitesses
- Dispositif de réglage précis du couple en 15 positions
- Éclairage LED à 3 positions
- Fonction torche avec une durée d'éclairage de 20 min
- Livrée sans batteries ni chargeur dans un coffre TSTAK



VISSEUSE/PERCEUSE À PERCUSSION COMPACTE 18V XR BRUSHLESS

DCD805NT-XJ

€ 189,-

- Moteur Brushless puissant fournit jusqu'à 90Nm de couple
- Conception ultra-compacte et légère
- Design ergonomique avec softgrip
- Transmission entièrement métallique avec 2 vitesses
- Vitesse continue
- Base avec LED pivotante (3 positions)
- Mécanisme de réglage de couple avec 15 positions
- Crochet de ceinture et support de mèche magnétique
- Livrée sans batteries ni chargeur dans un coffre TSTAK



BOULONNEUSE À CHOCS 18V XR BRUSHLESS AVEC ANNEAU DE FRICTION 1/2"

DCF891N-XJ

€ 269,-

- Moteur Brushless puissant livre un couple de desserrage 1.152Nm max. (813Nm couple de fixation max.)
- Le carré d'entraînement avec anneau de friction permet des changements de douille rapides
- 3 vitesses, y compris "Precision wrench"
- LED lumineuse avec fonction de retard
- Poignée et interrupteur en caoutchouc confortables
- Livrée sans batteries ni chargeur



BOULONNEUSE À CHOCS HEAVY DUTY 18V XR BRUSHLESS AVEC BILLE D'ARRÊT 3/4"

DCF897N-XJ

€ 319,-

- Avec bille d'arrêt
- Couple de fixation max. : 950Nm
- Couple de desserrage max. : 1.675Nm
- Livrée sans batteries ni chargeur



BOULONNEUSE À CHOCS 18V XR BRUSHLESS AVEC ANNEAU DE FRICTION 1/2"

DCF900N-XJ

€ 279,-

- Moteur Brushless puissant livre un couple de desserrage 1.898Nm max. (1.355Nm couple de fixation max.)
- Sélecteur à 4 positions, y compris "Precision Wrench"
- Commutateur de démarrage lent avec contrôle de la vitesse
- Anneau de friction 1/2" permet des changements de douilles rapides
- LED lumineuse avec fonction de retard 20 secondes
- Poignée confortable et souple
- Livrée sans batteries ni chargeur



PINCE À RIVETER 18V XR 6.4MM

DCF414NT-XJ

€ 749,-

- Moteur 18V Brushless pour une durabilité, une efficacité et une puissance élevées
- Pour des rivets aveugles jusqu'à 6.4mm en aluminium, en acier et en acier inoxydable.
- Les rivets aveugles sont recueillis dans un tube pour un travail facile
- Changement de diamètre de tête sans clé
- Livrée avec têtes de 4.8, 6.0 et 6.4 en diamètre
- Livrée sans batteries ni chargeur dans un coffre TSTAK



CLÉ À CLIQUET 18V XR BRUSHLESS 3/8" ET 1/2"

DCF510N-XJ

€ 249,-

- Vitesse de travail élevée & grand productivité: un couple de 102Nm et une vitesse de 300 tr/min
- Tête fermée pour une haute durabilité
- LED pour une bonne visibilité
- Fourni avec des carré d'entraînement interchangeable de 3/8" + 1/2", qui peuvent être positionnés de part et d'autre de la tête
- Livrée sans batteries ni chargeur



MEULEUSE D'ANGLE AVEC INTERRUPTEUR HOMME MORT 18V XR BRUSHLESS 125MM

DCG406N-XJ
€ 209,-

- Le couple et le frein moteur électroniques protègent l'utilisateur contre l'effet anti-retour en cas de blocage du disque
- Carter de protection réglable sans clé
- La finition en caoutchouc protège la machine et augmente le confort
- Démarrage en douceur et protection contre le recul
- Livrée sans batteries ni chargeur



MEULEUSE D'ANGLE AVEC INTERRUPTEUR À GLISSIÈRE 1.010W 125MM

DWE4207-QS
€ 119,-

- Système d'éjection de la poussière, enlève la majorité des débris, protège le moteur des particules
- Carter de protection réglable sans clé
- Poignée latérale anti-vibrations
- Système de serrage du disque, évite le blocage
- Protection anti-redémarrage



POLISSEUSE EXCENTRIQUE 18V XR BRUSHLESS 180MM

DCM848N-XJ
€ 249,-

- Large sélection de vitesses pour choisir facilement la vitesse qui convient aux applications spécifiques
- Interrupteur à vitesse variable
- Filtres remplaçables
- Design ergonomique
- Livrée sans batteries ni chargeur dans une boîte carton



POLISSEUSE 18V XR BRUSHLESS 180MM

DCM849N-XJ
€ 249,-

- Large sélection de vitesses pour choisir facilement la vitesse qui convient aux applications spécifiques
- Interrupteur à vitesse variable
- Filtres remplaçables
- Design ergonomique
- Livrée sans batteries ni chargeur dans une boîte carton



CISAILLE À MÉTAUX 18V XR

DCS491N-XJ
€ 279,-

- Cisaille à métaux légère et compacte pour la découpe de feuilles métalliques
- Poignée en caoutchouc
- Éclairage LED
- Vitesse variable
- Livrée sans batteries ni chargeur



GRIGNOTEUSE 18V XR 18GA

DCS496N-XJ
€ 279,-

- Puissant moteur pour une vitesse de coupe élevée jusqu'à 1.2mm dans le métal (18 Gauge)
- La position et le montage adaptés des lames de coupe permettent de couper des tôles de profil et de forme irréguliers, tels que des matériaux d'étanchéité de toiture et des chemins de câbles
- Cercle de coupe minimum de 25.4mm en tôle de 1.2mm
- La tête de coupe rotative à 360° facilite le travail dans les endroits difficiles d'accès
- Poignée caoutchoutée
- Éclairage LED intégré
- Livrée sans batteries ni chargeur



COMPRESSEUR 18V XR FLEXVOLT ADVANTAGE

DCC1018N-XJ
€ 499,-

- Moteur 18V Brushless avec la technologie de batterie FLEXVOLT Advanced et une pompe de compression sans huile pour les finisseurs 15, 16 ou 18G
- Équipé d'un cadre très robuste et des pieds en caoutchouc pour une bonne stabilité et grande résistance aux chocs
- Réservoir de 10 litres à 9,7 bars et débit d'air libre de 31 l/min à 7 bars et 0,3 kW / 0,4 CV
- Boîtier compact et léger de 11 Kg (sans batterie) pour emploi et transport facile
- Régulateur OneTurn™
- Convient aux connexions Euro standard
- Livrée sans batteries ni chargeur



AGRAFEUSE POUR CLOTURES 9GA 18V XR BRUSHLESS

DCFS950N-XJ
€ 709,-

- Spécialement conçu pour la fixation des clôtures
- 3 vitesses
- Permet de tirer 590 agrafes par charge (avec batterie 5.0Ah)
- Type d'agrafes : 3.7 - 4.0mm (9Ga)
- Livrée sans batteries ni chargeur

RWS

matrix
DeWALT
EXPERT

LAMPE D'ÉCLAIRAGE 12V/18V XR
DCL045-XJ
€ 179,-

- Eclairage pour capot, pour échelle et échafaudage
- Intensité lumineuse réglable séparément sur les deux bras
- Autonomie jusqu'à 12 heures (réglage bas), ou jusqu'à 6 heures (réglage haut)
- Les crochets rotatifs à ressort permettent un positionnement polyvalent
- Convient aux capots de 1.3 à 1.9m de diamètre
- Compatible avec les batteries DEWALT 12V XR, 18V XR et XR FLEXVOLT
- Livrée sans batteries ni chargeur

TOUGHSYSTEM 2.0 LAMPE DE CHANTIER 18V XR/COFFRE À OUTILS
DWST08061-1
€ 219,-

- 2EN1 : TOUGHSYSTEM 2.0™ lampe de travail réglable avec deux panneaux rotatifs (sur 2 axes) + plateau d'outils empilable TOUGHSYSTEM
- 2 panneaux LED - 4000 Lumen blanc naturel avec 7 niveaux de luminosité
- Avec crochet métallique pliable pour la suspension et la connexion au trépied (5/8" et 1/4").
- L×P×H : 395×352×255mm
- Volume : 15.9L

RADIO COMPACTE XR DAB+/FM
DCR020-QW
€ 159,-

- Radio de chantier DAB+/FM compacte et robuste
- Fonctionne sur batteries 12V, 14.4V et 18V XR ou sur secteur
- Connexion auxiliaire 3.5mm pour branchement d'appareil MP3, téléphone, ...
- La radio est renforcée contre les chocs
- Livrée sans batteries ni chargeur

PISTOLET GRAISSEUR 18V XR
DCGG571M1-QW
€ 389,-

- Tuyau de 1m
- Compatible avec des cartouches à graisse 400gr
- Livrée avec 1× batterie 4.0Ah, chargeur et bandoulière

VENTILATEUR 18V XR
DCE512N-XJ
€ 119,-

- Fonctionne sur batteries 18V XR et 54V XR
- Un débit d'air élevé maximise l'effet de refroidissement (28 m³/min)
- Tête pivotante 180°
- Livrée sans batteries ni chargeur

DÉCAPEUR THERMIQUE 18V XR
DCE530N-XJ
€ 129,-

- Sélecteur de température à 2 réglages
- Contrôle de la température
- Interrupteur de verrouillage intégré
- Éclairage LED intégrée
- Incl. 2 types de buses d'application (réflecteur et surface)
- Livrée sans batteries ni chargeur

SOUFFLEUR AXIAL 18V XR BRUSHLESS
DCMBL562N-XJ
€ 169,-

- Moteur Brushless pour plus de puissance et une autonomie prolongée
- Vitesse variable en continu avec bouton de verrouillage pour un contrôle total de la puissance
- Le concentrateur "Aerospike" augmente la vitesse de soufflage à 200km/h pour une puissance de soufflage supplémentaire
- Poignée ergonomique pour plus de confort
- Livrée sans batteries ni chargeur

COUPE-BORDURES 36CM 18V XR BRUSHLESS
DCMST561N-XJ
€ 189,-

- Moteur Brushless pour plus de puissance et une autonomie prolongée
- 2 Vitesses pour un contrôle optimal pendant le travail
- Conception pliable pour un rangement et un transport faciles
- Deuxième poignée réglable
- Bobine Quick Load™ pour un chargement rapide et facile du fil
- Poignée en caoutchouc
- Livrée sans batteries ni chargeur



Servante 7 tiroirs 250 outils



+ OFFERT 40-200 N.M

OFFERT : Clé dynamométrique 1/2"



SERVANTE LARGE 7 TIROIRS E011209

MODULES :

- Module de 10 clés à pipe (194939)
- Module de 7 clés mixtes à cliquet + clé à molette
- Module de 16 clés mixtes : 6 à 24 mm (E194937)
- Module de 4 clés mixtes : 27 à 32 mm (E110302)
- Module de 4 limes (E020611)
- Module de 4 pinces Circlips® (E194943)
- Module avec 2 pinces : pince multiprise + pince étai (E080801)
- Module de 4 pinces mécanicien (E080821)
- Module cliquet douilles 1/4" et embouts 45 outils (E194680)
- Module cliquet douilles 3/8" 20 outils (E194678)
- Module cliquet douilles 1/2" 21 outils (E194677)
- Module de douilles Impact et Torx® 24 outils (E041604)
- Module de 8 tournevis (E194940)
- Module de 6 tournevis Tamper Torx® (E194941)
- Module vide (E131704) et coffret d'embouts 1/4" - 49 pcs (E131701)
- Module de 8 clés mâles en T emmanchées 6 pans (E121609)
- Module de 7 outils de frappe (E150801)
- Module coupe et mesure (E090302)
- Module de 10 douilles longues 1/2" (E032201)



Servante 7 tiroirs 314 outils



+ OFFERT 40-200 N.M

OFFERT : Clé dynamométrique 1/2"



SERVANTE LARGE 7 TIROIRS E011209

COMPOSITION 100% EFFICACE MODULES MOUSSE :

• CLIQUETS ET DOUILLES :

2 cliquets, douilles courtes et longues 1/4" : 4 à 14 mm, Cliquet, douilles courtes et longues 3/8" : 8 à 22 mm, Cliquet, douilles 1/2" : 8 à 32 mm, Douilles tournevis 6 pans, Torx®, Plat, Phillips®, Pozidriv®, Embouts de vissage : Plat, Phillips®, Pozidriv®, 6 pans, Resistorx®, Rallonges, cardans et accessoires, 14 douilles 1/2" impact 6 pans de 10 à 24 mm, 7 douilles 1/2" impact Torx femelles E10 à E24 et 3 douilles impact longues pour jantes alliages

• FRAPPE ET VISSAGE :

Tournevis : pour vis à fente (électricien) 3,5 x 75 - 4 x 100 mm, pour vis à fente (mécanicien) : 5,5 x 125 - 6,5 x 150 - 8 x 175 mm, Phillips® : PH0 x 75 - PH1 x 100 - PH2 x 125, 6 Resistorx® : TT10 > TT40, Marteau, Massette de 32 mm, Chasse-goupilles de 4, 6 et 8 mm, Burin à profil constant de 24 mm, Pointeau de 6 mm, 8 clés mâles manche "T" 6 pans

• PINCES ET CLÉS :

Pince coupante mécanicien, à becs demi-ronds, droits, multiprise entrepassée à verrouillage, Pince-étai grande capacité, Jeu de 9 clés mâles longues 6 pans métriques, Jeu de 7 clés mâles Torx®, Jeu de 12 clés mixtes à cliquet 8 à 19 mm, Jeu de 16 clés mixtes 6 à 24 mm

• MAINTENANCE GÉNÉRALE :

4 limes : plate bâtarde 200, demi-ronde mi-douce 200 mm, ronde mi-douce 200 mm, 1 pince à riveter 270 mm, 1 pointe à tracer acier 190 mm, 1 réglet 200 mm, 1 cisaille aviation coupe droite, 1 scie à métaux, poignée revolver, 1 mètre à ruban bi-matière, 1 cutter 18 mm, 1 pied à coulisse mécanique 1/20 mm, 9 douilles longue et un coffret d'embout de vissage



Composition avec servante

EXPERT
by FACOM

E697624 **1679,80€**

EXPERT
by FACOM

E220387 **1874,80€**

EXPERT
by FACOM



RWS



MATRIX

DeWALT

EXPERT

Servante remplie 6 tiroirs (E220310 / E220314) ou 7 tiroirs (E220322)

Servante 6/7 tiroirs E011206 / E011208,
3 modules par tiroir

- Module cliquet douilles 1/2" 21 outils (E194677)
- Module cliquet douilles 1/4" et embouts 67 outils (E030715)
- Module de 8 tournevis (E194940)
- Module de 16 clés mixtes : 6 à 24 mm (E194937)
- Module de 4 pinces mécanicien (E080821)
- Module de 7 outils de frappe (E150801)
- Module de clés mâles et embouts 74 outils (E121105)
- Module de 10 clés à pipe (E194939)
- Module de 2 pinces (multiprise + pince étau) (E080801)
- Module de 17 outils impact (E040601)
- Module de 33 douilles tournevis ((E032922)
- Module de 4 pinces Circlips® (E194943)
- Module de 4 clés mixtes 27 à 32 mm (E110302)
- Module de 12 clés mixtes à cliquet 8 à 19 mm (E194938)
- Module de 8 poignées 6 pans. (E121609)



EXPERT by FACOM	E220310	939,00€
EXPERT by FACOM	E220314	1149,00€
EXPERT by FACOM	E220322	1809,00€

Valise de maintenance - 142-outils

- Clés mixtes 8 - 9 - 10 - 11 - 12 - 13 - 14 - 16 - 17 - 18 - 19 mm
- 1 clé à molette 250 mm
- 1/4" :
Douilles 4 - 5 - 5,5 - 6 - 7 - 8 - 9 - 10 - 11 - 12 - 13 mm, 1 cliquet, cardan, 2 rallonges 55-100 mm, 1 douille porte-embouts 1/4", 1 poignée emmanchée
- 1/2" :
Douilles 10 - 11 - 12 - 13 - 14 - 15 - 16 - 17 - 18 - 19 - 21 - 22 - 24 - 27 - 30 - 32 mm, cliquet, cardan, rallonges 75-250 mm
- Tournevis : Fente 2,5 x 50 - 3,5 x 75 - 4 x 100 - 5,5 x 125 - 6,5 x 150 - 8 x 175 Phillips® PH 1-2 - Pozidriv® PZ 1-2
- 1 tournevis testeur
- 1 coffret de vissage 49 pièces
- 1 Jeu de 9 clés mâles 6 pans
- 1 Jeu de 7 clés mâles Torx®
- 1 pince becs 1/2 ronds longs
- 1 pince universelle
- 1 pince coupante diagonale
- 1 pince multiprise - Pince à dénuder
- 1 pince à sertir pour cosses
- 1 tenaille russe 250 mm
- 1 marteau rivoir 32 mm
- 1 chasse-goupilles 4-5-6 mm
- 1 monture de scie
- 1 cutter 18 mm -
- Pointe à tracer
- 1 pointeau 4 mm
- 1 mètre ruban 5 m
- 1 pied à coulisse 1/20°



EXPERT
by FACOM

E220107 | 385,00€

Valise de Maintenance - 124 pièces

- 1 cliquet parcmètre à verrouillage 1/4", 2 rallonges : 55-100 mm, 1 cardan, 1 adaptateur pour embouts 1/4", 1 poignée emmanchée
- 13 douilles 6 pans 1/4" : 4>14 mm
- 1 cliquet parcmètre à verrouillage 1/2", 2 rallonges : 130-250 mm, 1 cardan
- 16 douilles 6 pans 1/2" : 10>19-21-22-24-27-30-32 mm
- 3 pinces : pince multiprise entrepassée 250 mm, pince coupante diagonale 160 mm, pince à becs demi-ronds coudés 40°
- 11 clés mixtes : 8-10>19 mm
- Jeu de 9 clés mâles courtes sur étui : 1,5>6-8-10 mm
- Jeu de 7 clés mâles Torx® sur étui : T10>T40 mm
- Tournevis (fente, Phillips®, Pozidriv®)
- Boîte de 48 embouts assortis (fente, Phillips®, Pozidriv®, Torx®, ResisTorx®, 6 pans)
- 1 porte-embouts magnétique à bague de verrouillage



EXPERT
by FACOM

E034806 | 299,00€

Valise de maintenance - 145 pièces

1. Intérieur du couvercle supérieur

- Cutter ;
- Pince multiprise ;
- 3 pinces : universelle, coupante et à becs longs ;
- Coupe-tout ;
- Lampe à LED ;
- Doigt magnétique ;
- Tenaille

2. Haut du volet

- 3 tournevis fente + 2 tournevis Pozidriv® ;
- Porte-embouts ;
- Jeu de 8 clés mâles 6 pans à tête sphérique ;
- Tournevis testeur ;
- Jeu de 5 outils de frappe ;
- Coffret tournevis de précision + 30 embouts

3. Bas du volet

- Clé à molette 250 mm ;
- Marteau DIN ;
- Scie à métaux ;
- Pied à coulisse

4. Mousse

- 1/2" : Cliquet, 16 douilles 10 > 32 mm, rallonge, poignée coulissante, cardan
- 11 clés mixtes : 8 - 19 mm ;
- Coffret d'embouts (31 pièces) ;
- 1/4" : Cliquet, douilles 5,5 > 13 mm, rallonges, poignée coulissante, cardan, adaptateur ;
- Douilles bougies 16 et 21 mm



EXPERT
by FACOM

E220109 | 225,00€

EXPERT
by FACOM



Jeu de 21 clés mixtes

- Dimensions : 6 - 7 - 8 - 9 - 10 - 11 - 12 - 13 - 14 - 15 - 16 - 17 - 18 - 19 - 20 - 21 - 22 - 24 - 27 - 30 - 32 mm

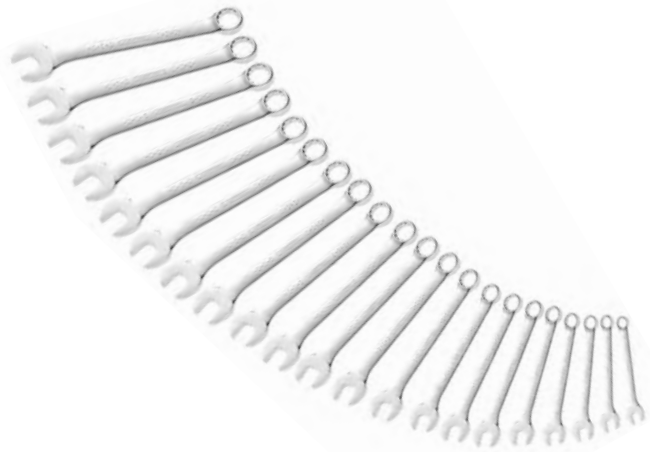

EXPERT
by FACOM

E110306 | **106,00€**

Jeu de 12 clés mixtes

- Dimensions : 7 - 8 - 10 - 11 - 12 - 13 - 16 - 17 - 18 - 19 - 22 - 24 mm



EXPERT
by FACOM

E110309 | **45,50€**

Jeu de 18 clés mixtes

- Dimensions : 6 - 7 - 8 - 9 - 10 - 11 - 12 - 13 - 14 - 15 - 16 - 17 - 18 - 19 - 20 - 21 - 22 - 24 mm
- Sur Trousse



EXPERT
by FACOM

E110313 | **66,00€**

Jeux de 7 clés mixtes à cliquet

- 8 - 10 - 12 - 13 - 14 - 17 - 19 mm
- Angle de reprise 5°
- Tête polygonale à cliquet 12 pans coudée à 15°
- Changement de sens par inverseur encastré et protégé
- Fourche orientée à 15° par rapport à l'axe du manche (angle de reprise 30°)
- Profil de l'œil maximisant la surface de contact avec l'écrou pour une longévité accrue
- Etui portatif ouverture portefeuille



EXPERT
by FACOM

E111107 | **79,00€**

Jeux de 12 clés mixtes à cliquet

- 8 - 9 - 10 - 11 - 12 - 13 - 14 - 15 - 16 - 17 - 18 - 19 mm
- Angle de reprise 5°
- Tête polygonale à cliquet 12 pans coudée à 15°
- Changement de sens par inverseur encastré et protégé
- Fourche orientée à 15° par rapport à l'axe du manche (angle de reprise 30°)
- Profil de l'œil maximisant la surface de contact avec l'écrou pour une longévité accrue
- Etui portatif ouverture portefeuille



EXPERT
by FACOM

E111106 | **136,00€**

EXPERT
by FACOM

Jeu de 8 tournevis

- 3 x 50 - 4 x 100 - 5,5 x 125 - 6,5 x 150
- PH1 x 100 - PH2 x 125
- PZ1 x 100 - PZ2 x 125



EXPERT
by FACOM

E160907 25,50€

Jeu de 10 tournevis isolés 1000V

- 2,5 x 50 - 3,5 x 75 - 4 x 100 - 5,5 x 150
 - PH0 x 75 - PH1 x 100 - PH2 x 125
 - PZ1 x 100 - PZ2 x 125
- Tournevis détecteurs basse tension 100/500V



EXPERT
by FACOM

E160912 41,00€

Jeux de 9 clés mâles

Longues

- 1,5 - 2 - 2,5 - 3 - 4 - 5 - 6 - 8 - 10 mm



EXPERT
by FACOM

E113947 11,00€

Jeux de 9 clés mâles

Longues à tête sphérique

- 1,5 - 2 - 2,5 - 3 - 4 - 5 - 6 - 8 - 10 mm



EXPERT
by FACOM

E113976 14,00€

Doigt magnétique flexible

- Manche ergonomique bi-matière confortable et efficace
- Bras flexible de 409 mm
- Puissant aimant pouvant soulever jusqu'à 1,4 kg



EXPERT
by FACOM

E051501 19,00€

Coffret d'embouts 1/4" - 49-pièces

- 4 - 4,5 - 5,5 - 6,5 x 2 - 8 mm
 - PH1 x 2 - PH2 x 3 - PH3
 - PZ1 x 2 - PZ2 x 3 - PZ3 x 2
 - T2 - 3 x 2 - 4 x 2 - 5 x 2 - 6 x 2 mm
 - T10 x 2 - T15 x 2 - T20 x 2 - T25 x 2 - T30 x 2
 - TT10 - TT15 x 2 - TT20 x 2 - TT25 x 2 - TT30 x 2 - TT40
- Porte-embouts à bague de verrouillage



EXPERT
by FACOM

E131701 26,00€

Coffret douilles 1/4" - 34 pièces

- 1 cliquet parcmètre à verrouillage 1/4"
- 13 douilles 1/4" 6 pans : 4 > 14 mm
- 15 bits 1/4":
 - 4-5,5-6,5 mm
 - PZ1-PZ2-PZ3
 - TT10-TT15-TT20-TT25-TT30-TT40
 - 4-5-6 mm
- 1 adaptateur embouts 1/4"
- 2 rallonges 1/4" : 55-100 mm
- 1 cardan universel 1/4"
- 1 poignée tournevis bi-matière



EXPERT
by FACOM

E194672 47,50€

Coffret douilles 1/4" mixte - 73 pièces

- Douilles 1/4" 6 pans : 4-4,5-5-5,5-6-7-8-9-10-11-12-13-14 mm
- Douilles longues 1/4" 6 pans : 5-5,5-6-7-8-10-11-12-13 mm
- Douilles 1/4" 12 pans : 1/2"-1/4"-11/32"-3/16"-3/8"-5/16"-7/16"-7/32"-9/16"-9/32"
- Douilles tournevis fente 1/4" : 4-5,5-7 mm
- Douilles tournevis Pozidriv® 1/4" : PZ1-PZ2-PZ3
- Douilles tournevis Phillips® 1/4" : PH1-PH2-PH3
- Douilles tournevis Torx® 1/4" : T6-T7-T8-T9-T10-T15-T20-T25-T30-T40
- Douilles Torx® 1/4" : E4-E5-E6-E7-E8-E10
- Douilles tournevis 6 pans 1/4" : 2-2,5-3-4-5-6-7-8 mm
- 1 cliquet parcmètre à verrouillage 1/4"
- 3 rallonges 1/4" : 55-100-150 mm
- 1 poignée tournevis bi-matière
- 1 cardan universel 1/4"
- 1 poignée coulissante 1/4"
- 1 douille porte-embouts 1/4"
- Livré en boîte compatible tiroir de servante



EXPERT
by FACOM

E030707 131,00€

Clés dynamométriques

- Cliquet 48 dents avec poignée confortable
- Lecture directe de la valeur de couple
- Rapide et facile à régler
- Longue durée de vie
- Précision $\pm 4\%$
- Livrée en étui plastique noir, avec certificat d'étalonnage



REF	Capacité	Carré
E100105	5-25 Nm	clé 1/4"
E100106	10-50 Nm	clé 3/8"
E100107	20-100 Nm	clé 1/2"
E100108	40-200 Nm	clé 1/2"
E100109	60-340 Nm	clé 1/2"
E100110	150-750 Nm	clé 3/4"

E100105	108,00€	E100106	108,00€
E100107	108,00€	E100108	113,00€
E100109	118,00€	E100110	399,00€

EXPERT
by FACOM

Jeu de 4 pinces pour mécanicien

- Pince universelle 180 mm : E080504
- Pince coupante diagonale 160 mm : E080205
- Pince à becs 1/2 ronds droits 200 mm : E080408
- Pince multiprise 250 mm : E084648



EXPERT by FACOM E080818 65,00€

Pince-étau mono réglage becs courts

- Corps chromé anticorrosion
- Mors usinés avec précision
- Denture sur toute la profondeur
- Puissance de serrage réglable par vis
- Levier de déblocage



EXPERT by FACOM E084809 12,50€

Clés à molette

- Tête inclinée à 15° permettant de ramener l'angle de débattement à 30° par retournement
- Corps forgé en acier chrome vanadium
- Mâchoires entièrement trempées et revenues



E187473	375 mm	28,50€	E117905	450 mm	45,50€
E187470	250 mm	11,80€	E117906	600 mm	77,50€
E187472	300 mm	17,20€			

EXPERT
by FACOM

EXPERT
by FACOM

PIED À COULISSE UNIVERSEL 1/20^{ÈME} - 0,05 MM

- Précision 1/20^{ÈME} - 0,05 mm
- Capacité de mesure : 150 mm
- Mesure d'intérieur, d'extérieur et de profondeur
- Livré en housse de protection avec certificat de conformité



EXPERT
by FACOM

E140601 25,00€

Pince à riveter 270 mm

- Bec à 90°
- 4 buses interchangeable diamètre : 2-3-4-5 mm
- Ejection automatique de la tige du rivet
- Clé à buse incorporée
- Construction durable en acier



EXPERT
by FACOM

E169804 21,50€

Lampe stylo rechargeable USB

- 6 LED SMD haute puissance + 1 LED en bout
- Puissance d'éclairage principal : 45 lumens ou 125 lux à 50 cm
- Puissance d'éclairage en bout : 3 lumens ou 25 lux à 50 cm
- Autonomie :
3h éclairage principal -
12h éclairage en bout
- Livrée avec un câble USB et accus rechargeables



EXPERT
by FACOM

E201406 19,00€

Fer à souder

- Livré avec flamme et embout de Ø 1,2 mm
- Rechargeable au gaz butane
- Livré avec notice d'utilisation
- Livré avec un embout chalumeau



EXPERT
by FACOM

E090501 51,00€

Clé à chocs 1/2" - 814 nm

- Mécanisme de frappe double marteau très durable
- Couple : 814 Nm au desserrage
- La gaine caoutchouc sur la poignée permet un travail confortable et isole du froid
- Échappement par la poignée
- Gâchette progressive
- Inverseur facile d'accès intégrant 5 niveaux de puissance en serrage
- Filetage de connexion 1/4"
- Ø tuyau 3/8" (10 mm)
- Poids : 2,7 kg



EXPERT
by FACOM

E230110 169,00€

Jeu de 6 chasse-goupilles

- 6 chasse-goupilles de 2-3-4-5-6-8 mm



EXPERT
by FACOM

E418226 8,50€

EXPERT
by FACOM



RWS



matrix

DeWALT

EXPERT

Pince à sertir bi-matière

- Matrice 3 empreintes de 0,4 à 6 mm²
- Pour cosses avec isolants PVC, PC et polyamide
- Double sertissage pour sertir en 1 seule opération le contact et l'isolant
- Manche bi-matière pour un meilleur confort



EXPERT
by FACOM

E050301 | 49,00€

MULTIMÈTRE NUMÉRIQUE

Indispensable pour les diagnostics des pannes électroniques

- Voltmètre DC/AC : 0 à 250V
- Ohmmètre : 0 à 20MΩ
- Test diode : 2.8V - 1mA
- Écran LCD rétro éclairé
- Mesure de la résistance interne des batteries
- Protection contre les surcharges
- Indication de batterie
- Mesure de température
- Mise hors tension automatique
- Testeur de polarité
- IEC-61010 / CAT II 250V / Norme CE
- Livré avec 3 piles AAA 1.5V + câbles



EXPERT
by FACOM

E051301 | 79,00€

Clé à filtre à sangle VL - VUL

- Pour les filtres de 60 à 110 mm
- Essence et diesel



EXPERT
by FACOM

E117117 | 17,50€

Clé à filtre à sangle P

- Pour les filtres de 110 à 165 mm
- Essence et diesel L

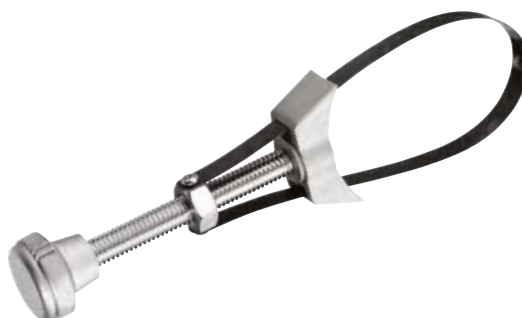

EXPERT
by FACOM

E200219 | 19,50€

Extracteur de fluides

- Capacité 9,5 litres
- Convient pour l'extraction de lubrifiants
- Pompe pneumatique (utilisation en atelier) ou à main (utilisation en dépannage)
- Corps transparent gradué
- Sans entretien
- Livré avec 4 embouts



EXPERT
by FACOM

E200512 | 166,00€

Broc verseur

- Broc verseur gradué
- 5 litres
- Bouchon à vis
- Tuyau flexible et amovible



EXPERT
by FACOM

E200244 | 15,02€

Pistolet à graisse

- Pression : 400 bars
- Tuyau rigide
- Flexible (L230 mm D14 mm)
- Utilisation avec graisse en cartouche ou graisse en vrac
- Capacité : 500cm³ (400g)



EXPERT
by FACOM

E090705 | 21,00€

Seringue pour changement d'huile

- Capacité 1,5 litres
- Convient pour l'extraction et l'injection de fluides lors de l'entretien du véhicule
- Double joint pour aspiration continue
- Robinet permettant de garder la seringue pleine
- Corps transparent gradué



EXPERT
by FACOM

E200231 | 45,50€

Jeu de 2 pinces à durites

- Permettent de pincer rapidement les durites sans les endommager
- Structure en plastique

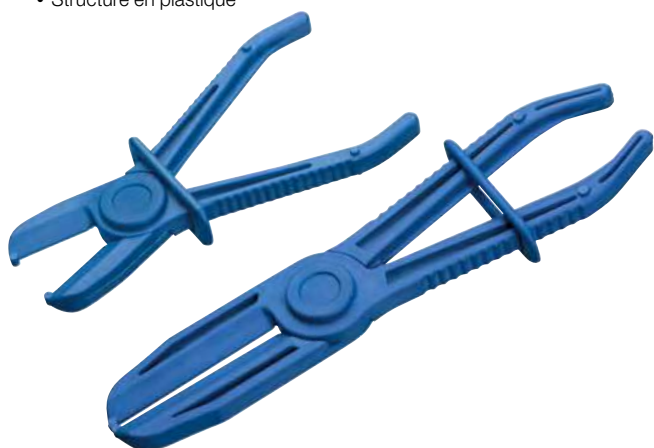

EXPERT
by FACOM

E201701 | 16,50€

Grattoir pour pare-brise

- Grattoir avec poignée plastique et porte-lame en métal pour lames remplaçables
- Utilisé pour enlever les résidus de colle et étiquettes sur le pare-brise
- 1 lame fournie
- Lames de rechange disponibles en boîte de 5 – E201520



EXPERT
by FACOM

E201519 | 9,20€

Paire de ventouses

- Paire de ventouses de Ø 117 mm
- Capable de porter jusqu'à 40kg



EXPERT
by FACOM

E201502 | 36,00€

Coussin ouvre-porte gonflable

- Système de gonflage par poire



EXPERT
by FACOM

E201207 | 28,50€

EXPERT
by FACOM



RWS



DeWALT

EXPERT



Stanley Black&Decker Belgique SA
Division Facom
Egide Walschaertsstraat 16
2800 Malines - Belgique

Tél. +32 (0)15 47 37 64
Email facom.belgium@sbdinc.com

Join us on  **FacomBelgium**

See us on  **YouTube Facom Group**